

## INDEX

- 03～04 仕様について
- 05～20 無垢フローリング
  - 19 直貼無垢フローリング
- 21～22 スーパーワイドオーク【300 mm】
- 23～24 幅広・ワイドフローリング【189 mm】
- 25～26 幅広・ワイドフローリング【150 mm】
- 27～28 120 mm複合フローリング【低温床暖房対応】
- 29～32 ヴィンテージ・古材フローリング
- 33～34 ヘリンボーン
- 35～36 フレンチヘリンボーン
- 37 パーケット
- 38 お知らせ
- 39～40 製品について
- 41～48 施工ガイド
- 49 メンテナンス方法
- 50 保証について

## 木と暮らす

無垢の木は使っていくうちに経年変化により深みを増していきます。

使用していく中での傷も味となっていく長い間使って頂けます。

化粧シートや突板フローリングとは異なり、無垢の木は肌触り・温度感・硬さ・調湿が

優しく日々の生活に豊かさをもたらしてくれます。

一方で、無垢の木は自然特性として湿度に応じて伸縮し、

乾燥や日射によるヒビ割れ・変色などが生じる可能性もあります。

木と暮らすという事はこのような自然特性をご理解頂いた上で、木のある生活を楽しんでください。

## 仕様について

### 種類(構造)について

#### 無垢フローリング



無垢単層のフローリング。木そのものの風合いや温もり、天然木の経年変化を楽しめます。

#### 複合フローリング



基材に合板を使ったフローリング。寸法安定性を保つ事ができる。厚い挽き板を貼った物は無垢と同様の木の風合いを楽しめます。

#### 三層フローリング



無垢材を三層貼り合わせたフローリング。無垢同様の木の風合いを楽しめ、寸法安定性を高めたフローリングです。

#### パーケット・寄木フローリング



小さな無垢材を貼り合わせたフローリング。デザイン性のあるフローリングです。

### フローリングタイプについて

#### 一枚物

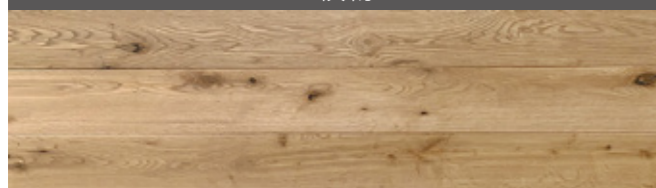

継目のない一枚の板から作られるフローリングタイプです。木目の美しさが最もよくわかるタイプで高級感があります。

#### ユニ



長さの異なる木材を継いで作られるフローリングタイプです。短い端材から作れるのでエコロジカルな仕様です。

#### 乱尺

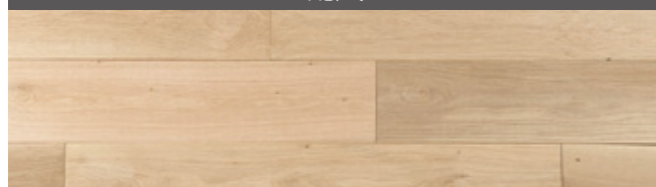

異なる長さの板から作られるフローリングタイプです。木の表情が出てリズム感のある仕様です。

#### パーケット・寄木

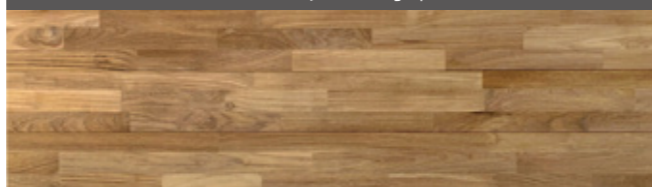

細かいピースを継いで作られるフローリングタイプです。木の濃淡がモザイク模様のように個性的な表情を持つ仕様です。

## 仕様について

### グレード分けについて

#### セレクトグレード



若干の節や白太、色むらは含みますが自然な高級感のあるグレードです。

#### ナチュラルグレード

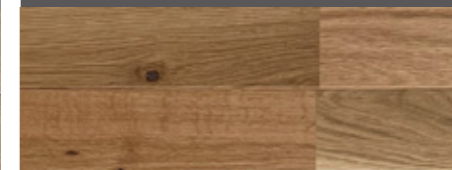

節(パテ入り)・白太・色むらが入り、木本来の自然のままの風合いのグレードです。

#### ラスティックグレード

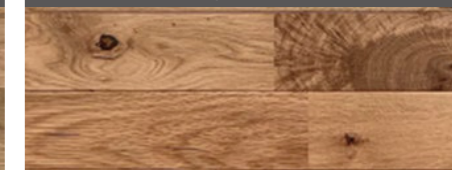

大小の節(パテ入り)・白太・色むらが入り、節を活かしたワイルドさがあるグレードです。

### 塗装について

#### オイル塗装

自然由来のオイルを塗布する塗装方法。木に塗料が浸透するため、表面に塗膜を作りません。そのため、木の自然な肌触りが損なわれずにサラッとした肌触りです。塗膜がない分、水や汚れが付きやすいがメンテナンスは簡単にできる。

#### UVウレタン塗装

表面をウレタン樹脂で塗膜を作ることによって水や汚れに強く、ワックスなどメンテナンスは不要。一方で傷の補修や経年劣化によるヒビ割れなどの補修はプロでないと難しく補修コストは高い。

#### UVオイル塗装

原料は植物性の塗料を使い紫外線で硬化させる塗装方法。オイル塗装のような質感をもちつつ、オイル塗装よりも水や汚れには強い。メンテナンスもオイル塗装と同様にできる。

※UVウレタン・UVオイル塗装のUVは紫外線により瞬時に乾燥させる工法の呼び名であり、紫外線による日焼けを防ぐという意味ではありません。

	素材感	耐摩耗性	耐水・防汚性	ご自身のメンテナンス性	塗装種別
オイル塗装	★★★★	★	★	★★★★	浸透性塗料
UVウレタン塗装	★	★★★★	★★★★	★	塗膜性塗料
UVオイル塗装	★★	★★	★★	★★★★	浸透性塗料

※上記表は自社調べとなりますのでご了承下さい。

## バーチ

(東北樺)

ナチュラルグレード



ユニ/ナチュラルグレード/オイル塗装

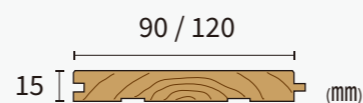

### Wood

バーチ・Birch・樺

### Hardness



### Production Area

中国東北部

### Characteristic

カバノキ科シラカンバ属の落葉広葉樹  
色調は辺材は淡い黄褐色～黄白色、心材は淡い赤褐色と白黄色。  
緻密で優しく淡い美しい木目が特徴です。  
※本商品は源平グレードではありません。

グレード	タイプ	塗装	サイズ	入り数	単価/㎡	設計上代/ケース
ナチュラル	乱尺	オイル	15 x 120 x 乱尺	ミックス梱包/1.52㎡	13,800 円	21,000 円
ナチュラル	ユニ	オイル	15 x 90 x 1820	10枚入/1.64㎡	10,100 円	16,600 円
ナチュラル	ユニ	オイル	15 x 120 x 1820	7枚入/1.53㎡	10,800 円	16,600 円

(税抜き)

## 【バーチ】と【西南桜】

バーチ(樺)は北半球に多く分布していて、心材は赤褐色で辺材は黄白色の明るい色味で木目も主張しない  
柔らかい表情が人気のフローリングです。【バーチ】も【西南桜】も同じカバノキ科なのですが、  
属が異なるのと産地によって色味が異なる事から様々な名称を持っています。

【バーチ】は中国の東北部で取れる樺で、若干黄色味があります。

【西南桜】は中国の南西部で取れる樺で、ほんのりとピンクがっています。

●●桜と呼ばれているのは桜の木に似ているからで本当の桜は高価な為、「西南桜」を代用して使われる事が  
多いです。ちなみに本当の桜は「真桜」「本桜」と呼ばれます。

ややこしいのはバーチも西南桜も樺桜と呼ぶメーカーがあったりと、どちらもシラカンバ属と説明していたり、  
呼び名がメーカーによってバラバラなのです。弊社では区別しやすいように【バーチ】【西南桜】と呼んでおります。

## 西南桜

(樺桜・西南樺・シルバーチェリー・チャイニーズチェリー・チャイニーズアルダー)

ナチュラルグレード



ユニ/ナチュラルグレード/オイル塗装

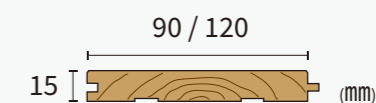

### Wood

バーチ・Birch・樺

### Hardness



### Production Area

中国西南部

### Characteristic

カバノキ科カバノキ属の落葉広葉樹  
色調は辺材は乳白色、心材は山桜に似た淡い紅褐色  
でピンクがかった色調で、優しく淡い美しい木目が  
特徴です。心材はブラックチェリー、辺材はアルダー  
に似ています。

グレード	タイプ	塗装	サイズ	入り数	単価/㎡	設計上代/ケース
ナチュラル	ユニ	オイル	15 x 90 x 1820	10枚入/1.64㎡	10,000 円	16,400 円
ナチュラル	ユニ	ウレタン	15 x 90 x 1820	10枚入/1.64㎡	10,000 円	16,400 円
ナチュラル	ユニ	オイル	15 x 120 x 1820	7枚入/1.53㎡	10,700 円	16,400 円

(税抜き)

## オーク

### セレクトグレード



ユニ/セレクトグレード/オイル塗装

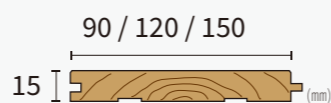

#### Wood

オーク・Oak・櫟(ナラ)

#### Hardness



#### Production Area

東ヨーロッパ

#### Characteristic

ブナ科コナラ属の落葉広葉樹

色調は淡褐色～褐色で虎斑と呼ばれる特有の斑があります。

堅く重厚で耐久性があり、美しい木目は多くの人に人気の木材です。

グレード	タイプ	塗装	サイズ	入り数	単価/m <sup>2</sup>	設計上代/ケース
セレクト	一枚物	無塗装	15 x 90 x 1820	10枚入/1.64m <sup>2</sup>	16,800円	27,600円
セレクト	一枚物	無塗装	15 x 120 x 1820	7枚入/1.53m <sup>2</sup>	18,900円	29,000円
セレクト	一枚物	無塗装	15 x 150 x 1820	6枚入/1.64m <sup>2</sup>	20,800円	34,200円
セレクト	乱尺	無塗装	15 x 120 x 乱尺	ミックス梱包/1.52m <sup>2</sup>	14,900円	22,700円
セレクト	乱尺	無塗装	15 x 150 x 乱尺	ミックス梱包/1.62m <sup>2</sup>	15,300円	24,800円
セレクト	ユニ	無塗装	15 x 90 x 1820	10枚入/1.64m <sup>2</sup>	12,900円	21,200円
セレクト	ユニ	ウレタン	15 x 90 x 1820	10枚入/1.64m <sup>2</sup>	13,300円	21,900円
セレクト	ユニ	無塗装	15 x 120 x 1820	7枚入/1.53m <sup>2</sup>	14,300円	21,900円
セレクト	ユニ	オイル	15 x 120 x 1820	7枚入/1.53m <sup>2</sup>	14,800円	22,700円

オプションで無塗装品のオイル塗装・UVウレタン塗装の対応可能です。

## オーク

### ナチュラルグレード



ユニ/ナチュラルグレード/オイル塗装

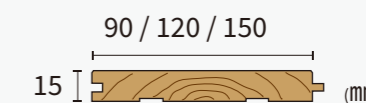

#### Wood

オーク・Oak・櫟(ナラ)

#### Hardness



#### Production Area

東ヨーロッパ

#### Characteristic

ブナ科コナラ属の落葉広葉樹

色調は淡褐色～褐色で虎斑と呼ばれる特有の斑があります。

堅く重厚で耐久性があり、美しい木目は多くの人に人気の木材です。

グレード	タイプ	塗装	サイズ	入り数	単価/m <sup>2</sup>	設計上代/ケース
ナチュラル	一枚物	無塗装	15 x 90 x 1820	10枚入/1.64m <sup>2</sup>	15,500円	25,500円
ナチュラル	一枚物	無塗装	15 x 120 x 1820	7枚入/1.53m <sup>2</sup>	17,300円	26,500円
ナチュラル	一枚物	無塗装	15 x 150 x 1820	6枚入/1.64m <sup>2</sup>	19,500円	32,000円
ナチュラル	乱尺	無塗装	15 x 120 x 乱尺	ミックス梱包/1.52m <sup>2</sup>	13,200円	20,000円
ナチュラル	乱尺	オイル	15 x 120 x 乱尺	ミックス梱包/1.52m <sup>2</sup>	13,500円	20,600円
ナチュラル	乱尺	無塗装	15 x 150 x 乱尺	ミックス梱包/1.62m <sup>2</sup>	13,600円	22,100円
ナチュラル	乱尺	オイル	15 x 150 x 乱尺	ミックス梱包/1.62m <sup>2</sup>	14,300円	23,200円
ナチュラル	ユニ	無塗装	15 x 90 x 1820	10枚入/1.64m <sup>2</sup>	11,100円	18,300円
ナチュラル	ユニ	オイル	15 x 90 x 1820	10枚入/1.64m <sup>2</sup>	11,800円	19,400円
ナチュラル	ユニ	無塗装	15 x 120 x 1820	7枚入/1.53m <sup>2</sup>	12,300円	18,900円
ナチュラル	ユニ	オイル	15 x 120 x 1820	7枚入/1.53m <sup>2</sup>	13,000円	19,900円

オプションで無塗装品のオイル塗装・UVウレタン塗装の対応可能です。

## オーク

### ラスティックグレード



ユニ / セレクトグレード オイル塗装

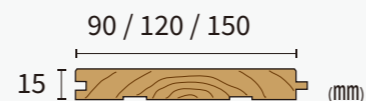

**Wood**  
オーク・Oak・櫟(ナラ)

**Hardness**  
1 2 3 4 5 柔 硬

**Production Area**  
東ヨーロッパ

**Characteristic**  
ブナ科コナラ属の落葉広葉樹  
色調は淡褐色～褐色で虎斑と呼ばれる特有の斑があります。  
堅く重厚で耐久性があり、美しい木目は多くの人に人気の木材です。

グレード	タイプ	塗装	サイズ	入り数	単価/m <sup>2</sup>	設計上代/ケース
ラスティック	一枚物	無塗装	15 x 90 x 1820	10枚入/1.64m <sup>2</sup>	14,500 円	23,800 円
ラスティック	一枚物	無塗装	15 x 120 x 1820	7枚入/1.53m <sup>2</sup>	16,600 円	25,400 円
ラスティック	一枚物	無塗装	15 x 150 x 1820	6枚入/1.64m <sup>2</sup>	17,800 円	29,200 円
ラスティック	乱尺	無塗装	15 x 120 x 乱尺	ミックス梱包/1.52m <sup>2</sup>	12,000 円	18,300 円
ラスティック	乱尺	オイル	15 x 120 x 乱尺	ミックス梱包/1.52m <sup>2</sup>	12,400 円	18,900 円
ラスティック	乱尺	無塗装	15 x 150 x 乱尺	ミックス梱包/1.62m <sup>2</sup>	13,300 円	21,600 円
ラスティック	乱尺	オイル	15 x 150 x 乱尺	ミックス梱包/1.62m <sup>2</sup>	14,000 円	22,700 円
ラスティック	ユニ	無塗装	15 x 90 x 1820	10枚入/1.64m <sup>2</sup>	10,400 円	17,100 円
ラスティック	ユニ	オイル	15 x 90 x 1820	10枚入/1.64m <sup>2</sup>	10,800 円	17,800 円
ラスティック	ユニ	無塗装	15 x 120 x 1820	7枚入/1.53m <sup>2</sup>	11,600 円	17,800 円
ラスティック	ユニ	オイル	15 x 120 x 1820	7枚入/1.53m <sup>2</sup>	11,900 円	18,300 円

オプションで無塗装品のオイル塗装・UVウレタン塗装の対応可能です。

## 栗 (チェストナット)

### ナチュラルグレード



乱尺 / ナチュラルグレード / オイル塗装をした場合

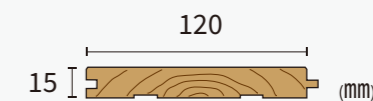

**Wood**  
チェストナット・Chestnut・栗

**Hardness**  
1 2 3 4 5 柔 硬

**Production Area**  
中国

**Characteristic**  
ブナ科の広葉樹  
色調はオーク似ているが虎斑は少なく、オークよりハッキリとした木目が特徴。

グレード	タイプ	塗装	サイズ	入り数	単価/m <sup>2</sup>	設計上代/ケース
ナチュラル	乱尺	無塗装	15 x 120 x 乱尺	ミックス梱包/1.52m <sup>2</sup>	12,400 円	18,900 円

オプションで無塗装品のオイル塗装・UVウレタン塗装の対応可能です。



## アカシア

### ラスティックグレード

※一部商品はセレクトグレード[節無し]となります。



乱尺 / ナチュラルグレード / オイル塗装

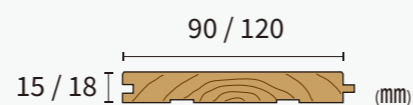

#### Wood

アカシア・Acasia

#### Hardness



#### Production Area

東南アジア

#### Characteristic

マメ科の広葉樹

古来より上質な家具材として使われ、大英博物館のファラオの椅子もアカシアで作られている。

黄～緑～茶褐色の中に白太がアクセントで入る

人気の木材です。

グレード	タイプ	塗装	サイズ	入り数	単価/m <sup>2</sup>	設計上代/ケース
ラスティック	乱尺	無塗装	18 x 120 x 乱尺	ミックス梱包/1.52m <sup>2</sup>	11,300 円	17,200 円
ラスティック	乱尺	オイル	18 x 120 x 乱尺	ミックス梱包/1.52m <sup>2</sup>	12,000 円	18,300 円
ラスティック	ユニ	無塗装	15 x 90 x 1820	10枚入/1.64m <sup>2</sup>	8,400 円	13,800 円
ラスティック	ユニ	オイル	15 x 90 x 1820	10枚入/1.64m <sup>2</sup>	8,800 円	14,500 円
セレクト	ユニ	ウレタン	15 x 90 x 1820	10枚入/1.64m <sup>2</sup>	9,400 円	15,500 円
ラスティック	ユニ	無塗装	15 x 120 x 1820	7枚入/1.64m <sup>2</sup>	9,000 円	13,800 円
ラスティック	ユニ	オイル	15 x 120 x 1820	7枚入/1.64m <sup>2</sup>	9,800 円	15,000 円

オプションで無塗装品のオイル塗装・UVウレタン塗装の対応可能です。

## リンゴア(ネシアカリン)

### セレクトグレード



乱尺 / セレクトグレード / オイル塗装をした場合

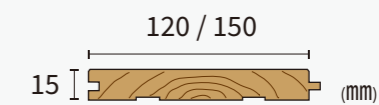

#### Wood

リンゴア・Linggua・ネシアカリン

#### Hardness



#### Production Area

インドネシア

#### Characteristic

マメ科シタン属の広葉樹で高級木の花梨と同属の木のため、見た目が似ています。

花梨よりも赤みが薄く黄色系が多い、控えめな色調なので合わせ易いのが特徴です。

グレード	タイプ	塗装	サイズ	入り数	単価/m <sup>2</sup>	設計上代/ケース
セレクト	一枚物	無塗装	15 x 120 x 1820	7枚入/1.53m <sup>2</sup>	16,600 円	25,400 円
セレクト	一枚物	無塗装	15 x 150 x 1820	10枚入/1.53m <sup>2</sup>	16,800 円	27,600 円
セレクト	乱尺	無塗装	15 x 120 x 乱尺	ミックス梱包/1.52m <sup>2</sup>	15,200 円	23,200 円
セレクト	乱尺	無塗装	15 x 150 x 乱尺	ミックス梱包/1.62m <sup>2</sup>	15,700 円	25,500 円

オプションで無塗装品のオイル塗装・UVウレタン塗装の対応可能です。



## チーク

### セレクトグレード



ユニ / セレクトグレード オイル塗装

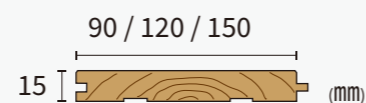

Wood  
チーク・Teak

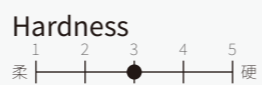

Production Area  
インドネシア

Characteristic  
クマツヅラ科チーク属の落葉広葉樹  
色調は黄白色～褐色で耐久性と美しい木目は多くの人に人気の木材です。

グレード	タイプ	塗装	サイズ	入り数	単価/㎡	設計上代/ケース
セレクト	一枚物	無塗装	15 x 90 x 1820	10枚入/1.64㎡	26,900円	44,200円
セレクト	一枚物	無塗装	15 x 120 x 1820	7枚入/1.53㎡	32,400円	49,600円
セレクト	乱尺	無塗装	15 x 90 x 乱尺	ミックス梱包/1.62㎡	18,400円	29,900円
セレクト	乱尺	ウレタン	15 x 90 x 乱尺	ミックス梱包/1.62㎡	19,700円	32,000円
セレクト	乱尺	無塗装	15 x 120 x 乱尺	ミックス梱包/1.52㎡	20,300円	30,900円
セレクト	乱尺	無塗装	15 x 150 x 乱尺	ミックス梱包/1.62㎡	19,700円	32,000円
セレクト	ユニ	無塗装	15 x 90 x 1820	10枚入/1.64㎡	16,800円	27,600円
セレクト	ユニ	オイル	15 x 90 x 1820	10枚入/1.64㎡	17,500円	28,700円
セレクト	ユニ	ウレタン	15 x 90 x 1820	10枚入/1.64㎡	17,500円	28,700円
セレクト	ユニ	オイル	15 x 120 x 1820	7枚入/1.53㎡	18,700円	28,700円

オプションで無塗装品のオイル塗装・UVウレタン塗装の対応可能です。

## チーク

### ラスティックグレード



ユニ / ラスティックグレード オイル塗装

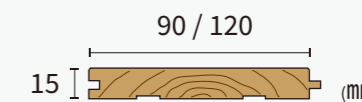

Wood  
チーク・Teak



Production Area  
インドネシア

Characteristic  
セレクトグレードより節・バラツキ・目流れなどが入り、無垢材ならではの表情を楽しむことができます。

グレード	タイプ	塗装	サイズ	入り数	単価/㎡	設計上代/ケース
ラスティック	ユニ	オイル	15 x 90 x 1820	10枚入/1.64㎡	13,500円	22,200円
ラスティック	ユニ	オイル	15 x 120 x 1820	7枚入/1.53㎡	15,900円	24,400円

オプションで無塗装品のオイル塗装・UVウレタン塗装の対応可能です。

無垢フローリング

## マホガニー

ナチュラルグレード



乱尺 / ナチュラルグレード / オイル塗装

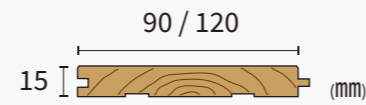

**Wood**  
マホガニー・Mahogany



**Production Area**  
インドネシア

**Characteristic**  
センダン科

グレード	タイプ	塗装	サイズ	入り数	単価/m <sup>2</sup>	設計上代/ケース
ナチュラル	乱尺	無塗装	15 x 120 x 乱尺	ミックス梱包/1.52m <sup>2</sup>	13,100 円	20,000 円
ナチュラル	乱尺	オイル	15 x 120 x 乱尺	ミックス梱包/1.52m <sup>2</sup>	13,400 円	20,400 円
ナチュラル	ユニ	無塗装	15 x 90 x 1820	10枚入/1.64m <sup>2</sup>	10,400 円	17,100 円
ナチュラル	ユニ	オイル	15 x 90 x 1820	10枚入/1.64m <sup>2</sup>	11,100 円	18,300 円
ナチュラル	ユニ	ウレタン	15 x 90 x 1820	10枚入/1.64m <sup>2</sup>	11,100 円	18,300 円

オプションで無塗装品のオイル塗装・UVウレタン塗装の対応可能です。

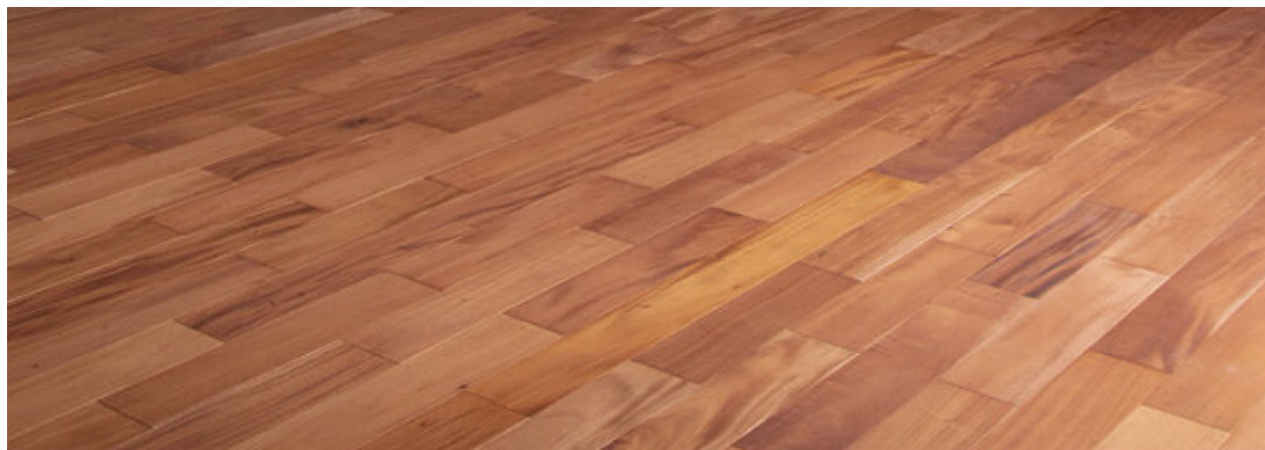

無垢フローリング

## ブラックウォールナット

セレクトグレード



乱尺 / セレクトグレード / オイル塗装をした場合

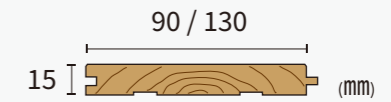

**Wood**  
ブラックウォールナット



**Production Area**  
北米

**Characteristic**  
クルミ科クルミ属の落葉広葉樹  
色調は濃茶色～赤紫色のグラデーションと  
縞模様が美しい高級感ある木目が特徴です。  
経年により赤みは徐々に抜け茶色に寄って  
いきます。

グレード	タイプ	塗装	サイズ	入り数	単価/m <sup>2</sup>	設計上代/ケース
セレクト	乱尺	無塗装	15 x 130 x 乱尺	ミックス梱包/1.64m <sup>2</sup>	26,900 円	44,200 円

オプションで無塗装品のオイル塗装・UVウレタン塗装の対応可能です。



## ブラックウォールナット

### ナチュラルグレード



乱尺 / ナチュラルグレード / オイル塗装

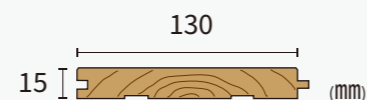

Wood  
ブラックウォールナット

Hardness  
1 2 3 4 5  
柔 | | ● | | 硬

Production Area  
北米

Characteristic  
クルミ科クルミ属の落葉広葉樹

節や白太が入るグレードです。

グレード	タイプ	塗装	サイズ	入り数	単価/m <sup>2</sup>	設計上代/ケース
ナチュラル	乱尺	無塗装	15 x 130 x 乱尺	ミックス梱包/1.64m <sup>2</sup>	24,900 円	40,900 円
ナチュラル	乱尺	オイル	15 x 130 x 乱尺	ミックス梱包/1.64m <sup>2</sup>	26,500 円	43,500 円

オプションで無塗装品のオイル塗装・UVウレタン塗装の対応可能です。

## ブラックウォールナット

### ラスティックグレード



乱尺 / ラスティックグレード / オイル塗装



Wood  
ブラックウォールナット

Hardness  
1 2 3 4 5  
柔 | | ● | | 硬

Production Area  
北米

Characteristic  
クルミ科クルミ属の落葉広葉樹

ナチュラルグレードより節や白太が多く  
入るグレードです。

グレード	タイプ	塗装	サイズ	入り数	単価/m <sup>2</sup>	設計上代/ケース
ラスティック	乱尺	無塗装	15 x 130 x 乱尺	ミックス梱包/1.64m <sup>2</sup>	20,700 円	34,000 円
ラスティック	乱尺	オイル	15 x 130 x 乱尺	ミックス梱包/1.64m <sup>2</sup>	22,200 円	36,500 円

オプションで無塗装品のオイル塗装・UVウレタン塗装の対応可能です。

無垢フローリング

直貼り対応 無垢フローリング

人気のホワイトオークとチークの無垢フローリングにカルプクッションを貼った直貼りフローリングです。



ホワイトオーク

セレクトグレード

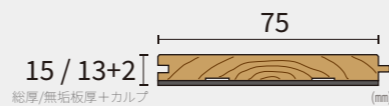

チーク

セレクトグレード

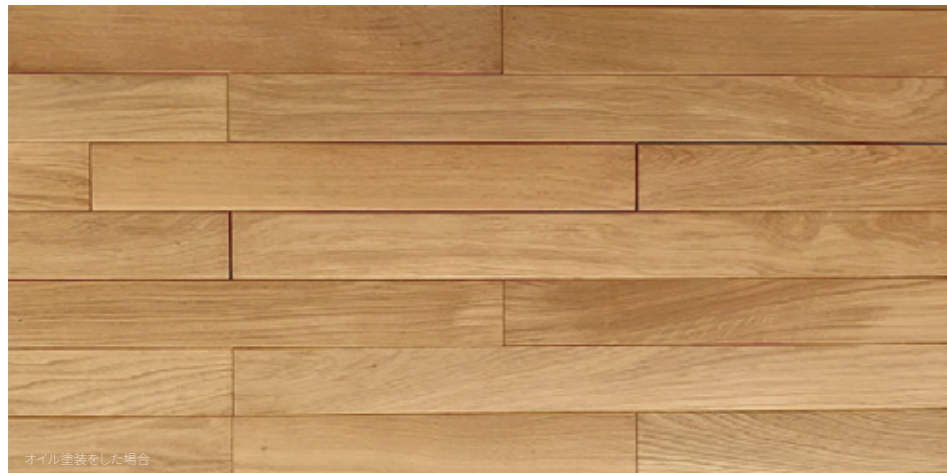
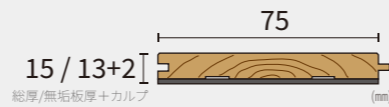

製品名	グレード	タイプ	塗装	サイズ	入り数	単価/m <sup>2</sup>	設計上代/ケース
ホワイトオーク直貼	セレクト	乱尺	無塗装	15[13+2] x 75 x 乱尺	ミックス梱包/1.62m <sup>2</sup>	16,300円	26,500円
チーク直貼	セレクト	乱尺	無塗装	15[13+2] x 75 x 乱尺	ミックス梱包/1.62m <sup>2</sup>	17,000円	27,600円

(税抜き)

オプションで無塗装品のオイル塗装・UVウレタン塗装の対応可能です。

幅広・ワイド フローリング【300mm】

スーパーワイドオーク

幅300ミリ 長さ2200ミリの超ワイドで超ロング圧倒的な迫力のワイルドなオークのフローリングです。



ラスティックグレード / オイル塗装をした場合

幅広・ワイド フローリング【300mm】

ラスティックグレード

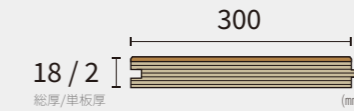

300 X 2200

製品名	グレード	タイプ	塗装	サイズ	入り数	単価/m <sup>2</sup>	設計上代/ケース
スーパーワイドオーク (ホワイトオーク)	ラスティック	一枚物 + 一部乱尺	無塗装	18/2 x 300 x 2200	5枚入/2.64m <sup>2</sup>	17,500 円	46,200 円

※5枚入り中、3枚は2200mm、残り2枚は合わせて2200mm

オプションで無塗装品のオイル塗装・UVウレタン塗装の対応可能です。

幅広・ワイド フローリング【189mm】



オーク

ラスティックグレード

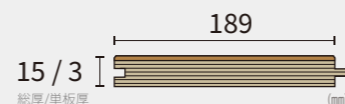

人気のオークの幅広フローリングです。  
節がアクセントになって自然な表情を持ちます。



ヒッコリー

ラスティックグレード

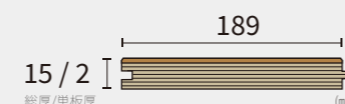

クルミ科の樹木で辺心材の境界がハッキリ  
としているので、ランダムな源平がナチュラル  
な表情をもつフローリングです

製品名	グレード	タイプ	塗装	サイズ	入り数	単価/m <sup>2</sup>	設計上代/ケース
オーク189	ラスティック	一枚物	無塗装	15/3 x 189 x 1820	5枚入/1.72m <sup>2</sup>	14,800円	25,500円
オーク189	ラスティック	一枚物	オイル	15/3 x 189 x 1820	5枚入/1.72m <sup>2</sup>	15,400円	26,500円
ヒッコリー189	ラスティック	一枚物	無塗装	15/2 x 189 x 1820	5枚入/1.72m <sup>2</sup>	14,800円	25,500円
ヒッコリー189	ラスティック	一枚物	オイル	15/2 x 189 x 1820	5枚入/1.72m <sup>2</sup>	15,400円	26,500円

オプションで無塗装品のオイル塗装・UVウレタン塗装の対応可能です。

幅広・ワイド フローリング【189mm】



サペリ

セレクトグレード

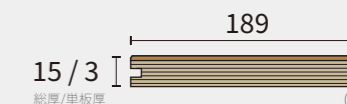

センダン科の落葉広葉樹で、美しい縞模様を  
持ち、マホガニーに似ていて高級感があります。  
赤褐色から濃い茶色へ変化します。



ブラックウォールナット

ラスティックグレード

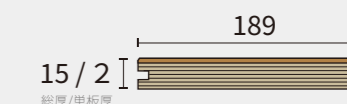

人気のウォールナットの幅広フローリングです。  
ダイナミックで高級感があります。

製品名	グレード	タイプ	塗装	サイズ	入り数	単価/m <sup>2</sup>	設計上代/ケース
サペリ189	セレクト	一枚物	無塗装	15/3 x 189 x 1820	5枚入/1.72m <sup>2</sup>	16,500円	28,400円
サペリ189	セレクト	一枚物	オイル	15/3 x 189 x 1820	5枚入/1.72m <sup>2</sup>	17,200円	29,600円
ブラックウォールナット189	ラスティック	一枚物	無塗装	15/2 x 189 x 1820	5枚入/1.72m <sup>2</sup>	19,900円	34,300円
ブラックウォールナット189	ラスティック	一枚物	オイル	15/2 x 189 x 1820	5枚入/1.72m <sup>2</sup>	20,500円	35,300円

オプションで無塗装品のオイル塗装・UVウレタン塗装の対応可能です。

幅広・ワイド フローリング【150mm幅】

幅広の厚挽き一枚物のナチュラルグレードを使用した迫力あるフローリングです。  
無垢材と変わらない風合いで自然な木目を楽しんでいただけます。



ホワイトオーク

ナチュラルグレード



アッシュ

ナチュラルグレード

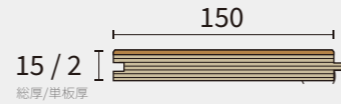

製品名	グレード	タイプ	塗装	サイズ	入り数	単価/m <sup>2</sup>	設計上代/ケース
オーク150	ナチュラル	一枚物	オイル	15/2 x 150 x 1818	6枚入/1.64m <sup>2</sup>	18,200 円	29,900 円
アッシュ150	ナチュラル	一枚物	オイル	15/2 x 150 x 1818	6枚入/1.64m <sup>2</sup>	20,200 円	33,200 円

幅広・ワイド フローリング【150mm幅】

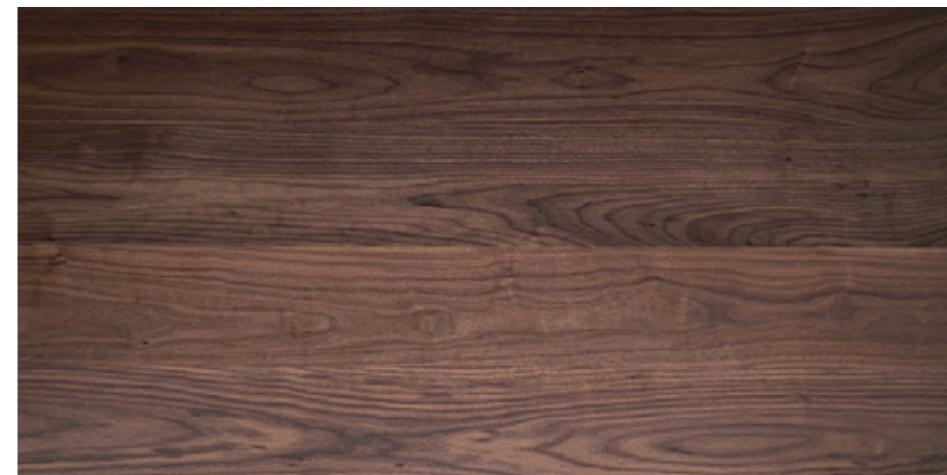

ブラックウォールナット

ナチュラルグレード

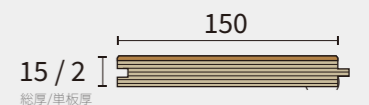

製品名	グレード	タイプ	塗装	サイズ	入り数	単価/m <sup>2</sup>	設計上代/ケース
ブラックウォールナット150	ナチュラル	一枚物	オイル	15/2 x 150 x 1818	6枚入/1.64m <sup>2</sup>	22,900 円	37,600 円

## 120mm 幅 複合フローリング【低温床暖房対応】

厚挽き一枚物のセレクトグレードを使用しているため、無垢材と変わらない上品で綺麗な木目を楽しんでいただけます。つや消しウレタン塗装なのでオイル塗装のようなマット感のある仕上がりです。水や汚れに強いのでオイル塗装に比べてお掃除が楽な床暖房対応製品です。



### メイプル

セレクトグレード

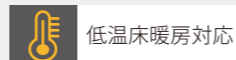
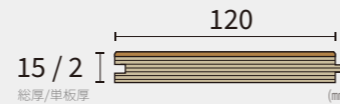

低温床暖房対応



### タモ

セレクトグレード

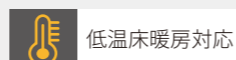
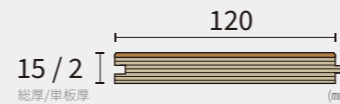

低温床暖房対応

製品名	グレード	タイプ	塗装	サイズ	入り数	単価/m <sup>2</sup>	設計上代/ケース
メイプル120	セレクト	一枚物	UVウレタン	15/2 x 120 x 1820	7枚入/1.53m <sup>2</sup>	19,100円	29,300円
タモ120	セレクト	一枚物	UVウレタン	15/2 x 120 x 1820	7枚入/1.53m <sup>2</sup>	18,000円	27,600円

UVウレタン塗装は【ツヤ消し仕上げ】です。



### オーク

セレクトグレード

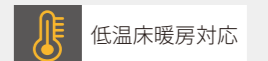
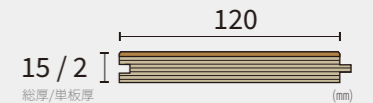

低温床暖房対応



### アメリカンブラックチェリー

セレクトグレード

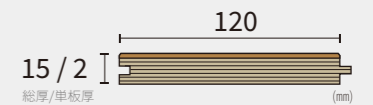

経年により桃色から鉛色に深みを増す変化が大きい樹種です。

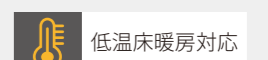

低温床暖房対応

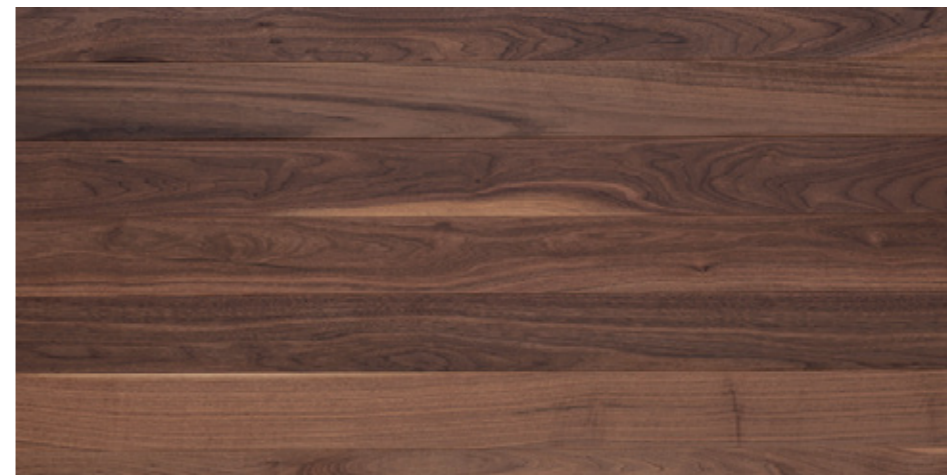

### ブラックウォールナット

セレクトグレード

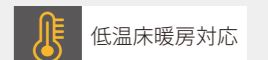

低温床暖房対応

製品名	グレード	タイプ	塗装	サイズ	入り数	単価/m <sup>2</sup>	設計上代/ケース
オーク120	セレクト	一枚物	UVウレタン	15/2 x 120 x 1820	7枚入/1.53m <sup>2</sup>	18,000円	27,600円
アメリカンブラックチェリー120	セレクト	一枚物	UVウレタン	15/2 x 120 x 1820	7枚入/1.53m <sup>2</sup>	19,100円	29,300円
ブラックウォールナット120	セレクト	一枚物	UVウレタン	15/2 x 120 x 1820	7枚入/1.53m <sup>2</sup>	19,100円	29,300円

UVウレタン塗装は【ツヤ消し仕上げ】です。

## ヴィンテージ・古材 フローリング

ハンドスクレイプ加工やエイジング塗装を施したヴィンテージ感のあるフローリングです。



### ワイルドミルクオーク

ラスティックグレード

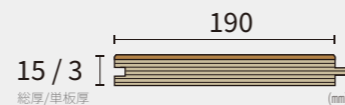

オーク材にハンドスクレイプ加工を施しワイルドさに加え、ホワイト塗装により上品さも表現したフローリングです。

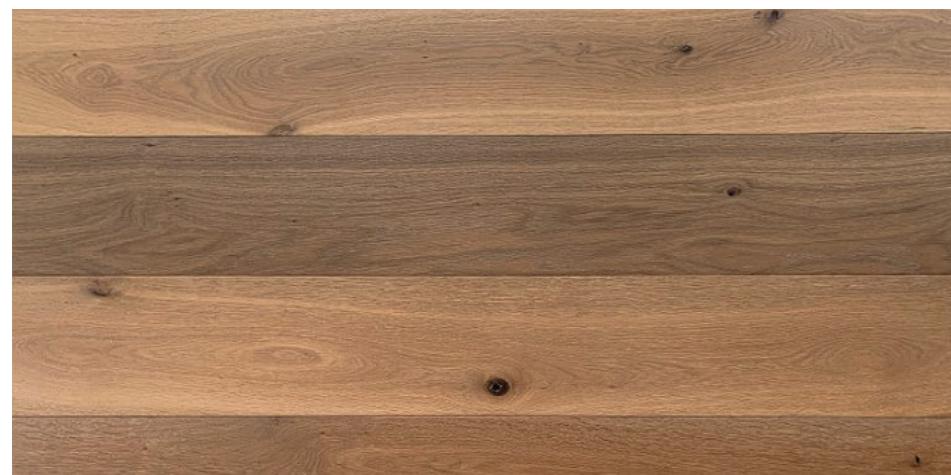

### スモークオーク

ラスティックグレード

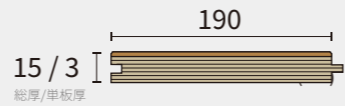

オーク材を特殊処理により変色させワントーン落ち着いた色味に仕上げたフローリングです。着色塗装とは異なる深みがあります。

製品名	グレード	タイプ	塗装	サイズ	入り数	単価/m <sup>2</sup>	設計上代/ケース
ワイルドミルクオーク	ラスティック	一枚物	UVオイル	15/3 x 190 x 1818	5枚入/1.73m <sup>2</sup>	16,600円	28,800円
スモークオーク	ラスティック	一枚物	UVオイル	15/3 x 190 x 1818	5枚入/1.73m <sup>2</sup>	16,600円	28,800円

(税抜き)

## ヴィンテージ・古材 フローリング



### ワイルドヘビア

【土足用】

ラスティックグレード

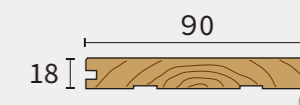

ゴムの木にハンドスクレイプ加工を施し、節穴などをそのまま活かしたワイルドなフローリングです。節穴・染み・割れ・欠け・反り・色斑・汚れ・毛羽立ちなどがあります。



### ワイルドオーク

【土足用】

ラスティックグレード

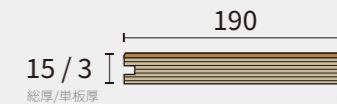

深いブラッシング加工を施し、節割れなどをそのまま活かしたワイルドなフローリングです。節穴・割れ・欠けなどを含みます。



### ワイルドアカシア

ラスティックグレード

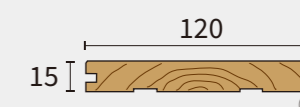

アカシアに帯鋸目加工などを施したワイルドなフローリングです。節を含みます。

製品名	グレード	タイプ	塗装	サイズ	入り数	単価/m <sup>2</sup>	設計上代/ケース
ワイルドヘビア	ラスティック	乱尺	無塗装	18 x 90 x 乱尺	ミックス梱包/1.62m <sup>2</sup>	9,600円	15,600円
ワイルドオーク	ラスティック	一枚物	無塗装	15/3 x 190 x 1818	5枚入/1.73m <sup>2</sup>	12,800円	22,200円
ワイルドアカシア	ラスティック	ユニ	UVウレタン	15 x 120 x 1820	7枚入/1.53m <sup>2</sup>	12,300円	18,900円

\*UVウレタン塗装はツヤ消し着色塗装となります。

(税抜き)

無垢フローリング

ヴィンテージ・古材 フローリング

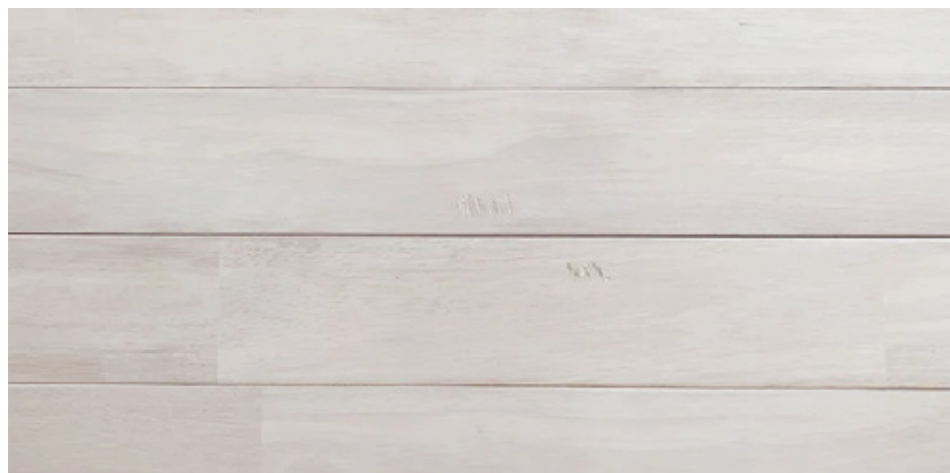

ダメージホワイト

ラスティックグレード

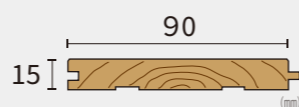

ゴムの木にハンドスクレイプ加工、スクラッチ加工などを施し、使い古した趣きを味わえるフローリングです。



ゴールデンチーク

ラスティックグレード

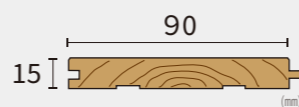

ゴムの木にハンドスクレイプ加工、スクラッチ加工などを施し、使い古した趣きを味わえるフローリングです。

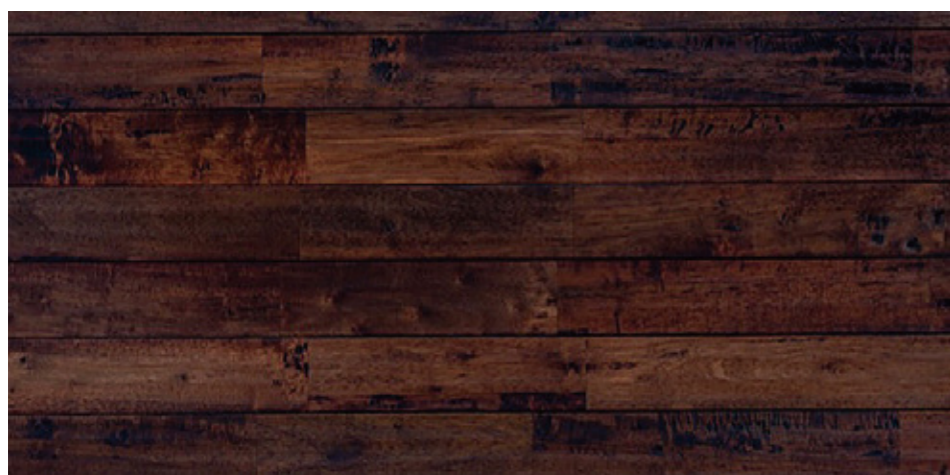

ヴィンテージブラウン

ラスティックグレード

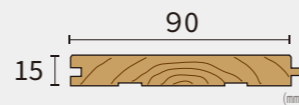

ゴムの木にハンドスクレイプ加工、スクラッチ加工などを施し、使い古した趣きを味わえるフローリングです。

製品名	グレード	タイプ	塗装	サイズ	入り数	単価/m <sup>2</sup>	設計上代/ケース
ダメージホワイト	ラスティック	ユニ	UVウレタン	15 x 90 x 1820	10枚入/1.64㎡	9,100 円	15,000 円
ゴールデンチーク	ラスティック	ユニ	UVウレタン	15 x 90 x 1820	10枚入/1.64㎡	9,100 円	15,000 円
ヴィンテージブラウン	ラスティック	ユニ	UVウレタン	15 x 90 x 1820	10枚入/1.64㎡	9,100 円	15,000 円

※UVウレタン塗装はツヤ消し着色塗装となります。

三層フローリング

ヴィンテージ・古材 フローリング



オールドウッド

ラスティックグレード

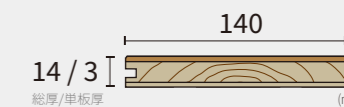

ゴムの木にハンドスクレイプ加工、スクラッチ加工などを施し、使い古した趣きを味わえるフローリングです。



オールドハニー

ラスティックグレード

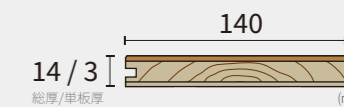

ゴムの木にハンドスクレイプ加工、スクラッチ加工などを施し、使い古した趣きを味わえるフローリングです。

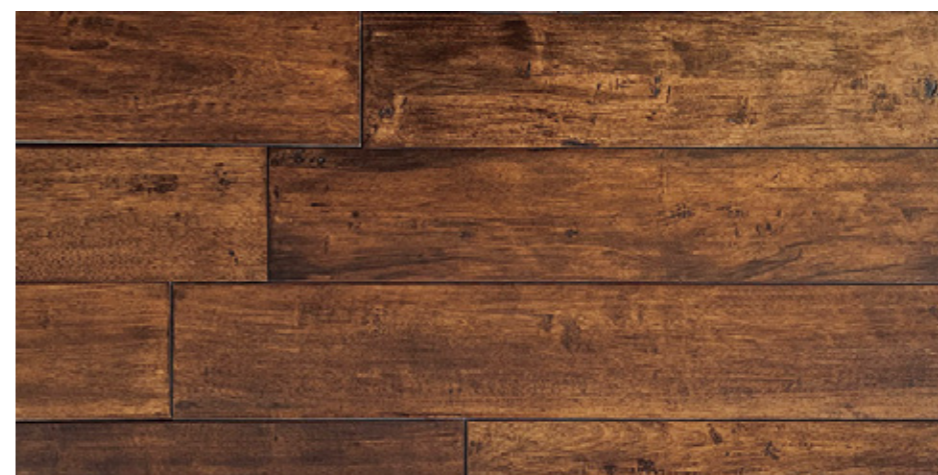

オールドチーク

ラスティックグレード

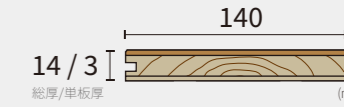

ゴムの木にハンドスクレイプ加工、スクラッチ加工などを施し、使い古した趣きを味わえるフローリングです。

製品名	グレード	タイプ	塗装	サイズ	入り数	単価/m <sup>2</sup>	設計上代/ケース
オールドウッド	ラスティック	乱尺	UVウレタン	14/3 x 140 x 乱尺	ミックス梱包/2.1㎡	11,000 円	23,100 円
オールドハニー	ラスティック	乱尺	UVウレタン	14/3 x 140 x 乱尺	ミックス梱包/2.1㎡	11,000 円	23,100 円
オールドチーク	ラスティック	乱尺	UVウレタン	14/3 x 140 x 乱尺	ミックス梱包/2.1㎡	11,000 円	23,100 円

※UVウレタン塗装はツヤ消し着色塗装となります。



ヘリンボーン

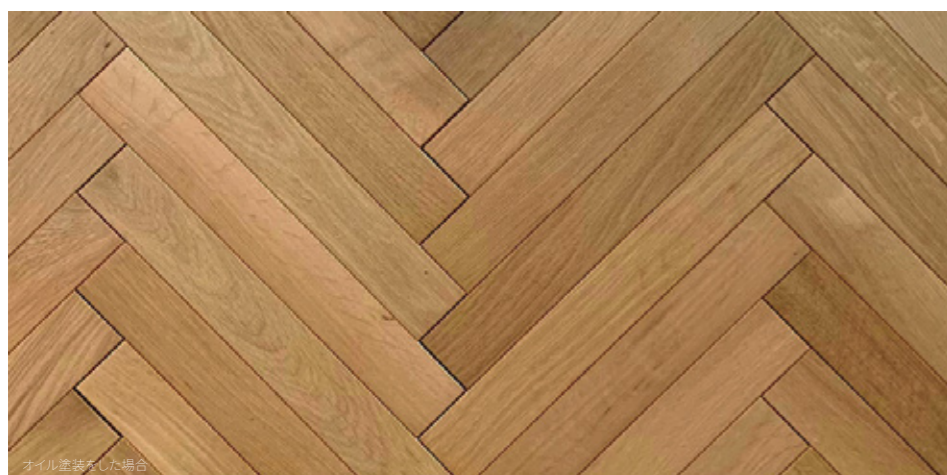

ホワイトオーク

セレクトグレード

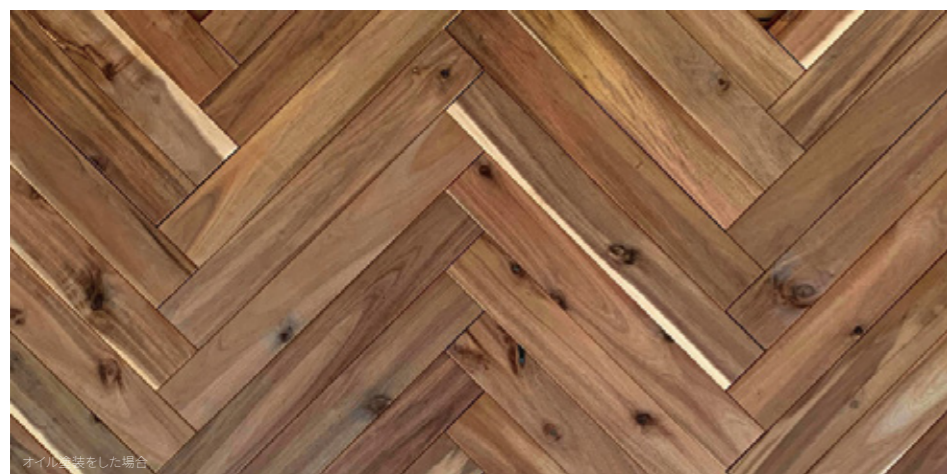

アカシア

ラスティックグレード



製品名	グレード	タイプ	塗装	サイズ	入り数	単価/m <sup>2</sup>	設計上代/ケース
ホワイトオークHB	セレクト	一枚物	無塗装	15 x 60 x 420	65枚入 / 1.62m <sup>2</sup>	13,500円	22,200円
アカシアHB	ラスティック	一枚物	無塗装	15 x 60 x 420	65枚入 / 1.62m <sup>2</sup>	10,100円	16,600円

オプションで無塗装品のオイル塗装・UVウレタン塗装の対応可能です。

チーク

セレクトグレード

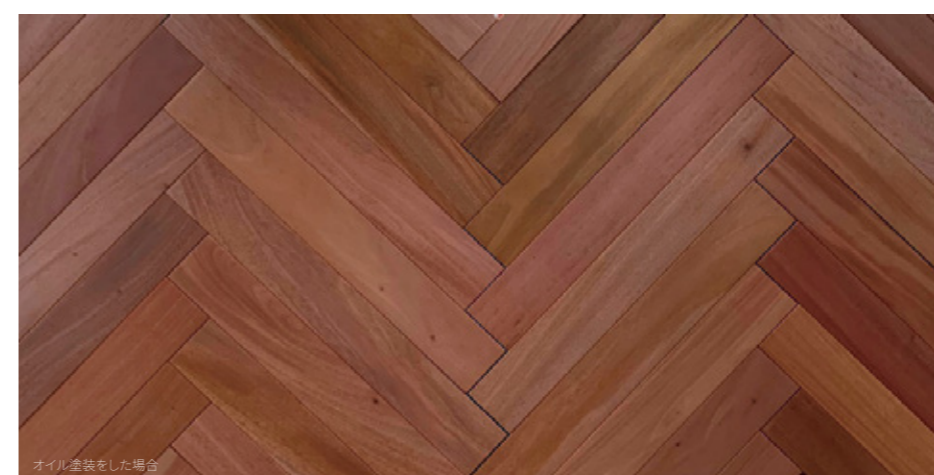
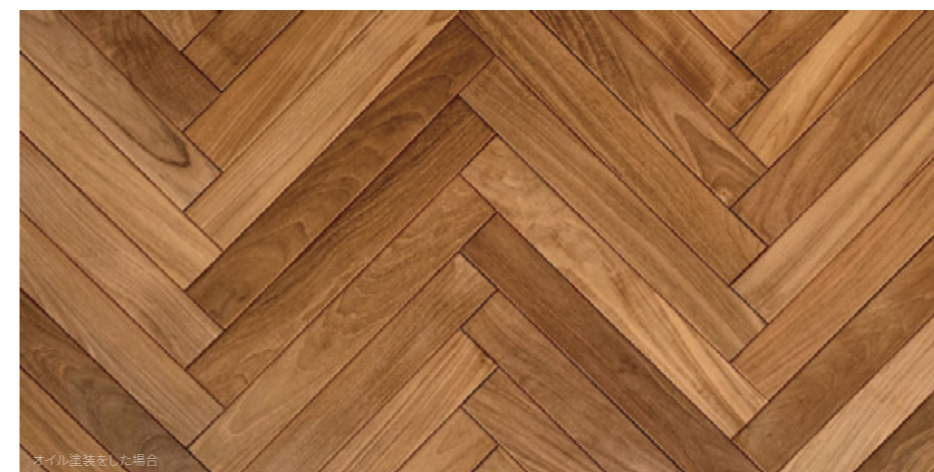

マホガニー

セレクトグレード

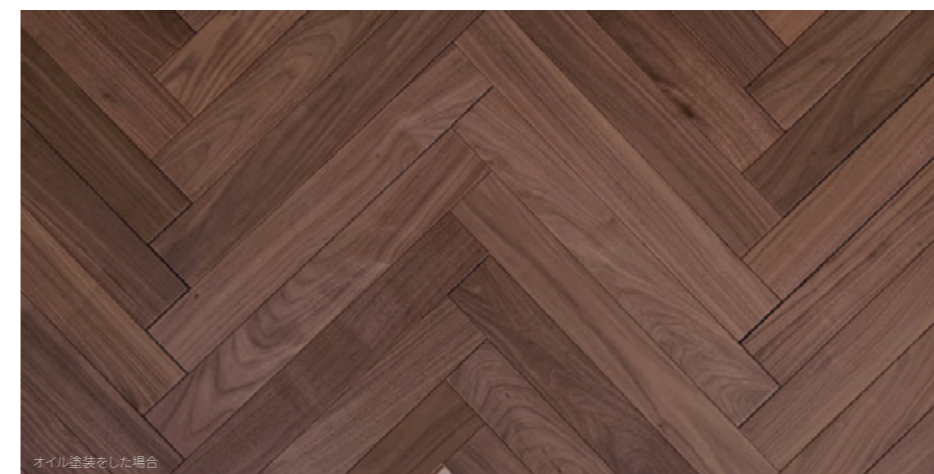
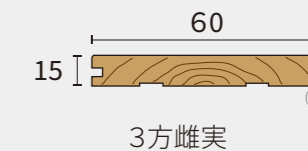

ブラックウォールナット

セレクトグレード



製品名	グレード	タイプ	塗装	サイズ	入り数	単価/m <sup>2</sup>	設計上代/ケース
チークHB	セレクト	一枚物	無塗装	15 x 60 x 420	65枚入 / 1.62m <sup>2</sup>	17,800円	29,200円
マホガニーHB	セレクト	一枚物	無塗装	15 x 60 x 420	65枚入 / 1.62m <sup>2</sup>	13,500円	22,200円
ブラックウォールナットHB	セレクト	一枚物	無塗装	15 x 60 x 420	65枚入 / 1.62m <sup>2</sup>	22,000円	36,500円

オプションで無塗装品のオイル塗装・UVウレタン塗装の対応可能です。

## フレンチヘリンボーン (シェブロン)

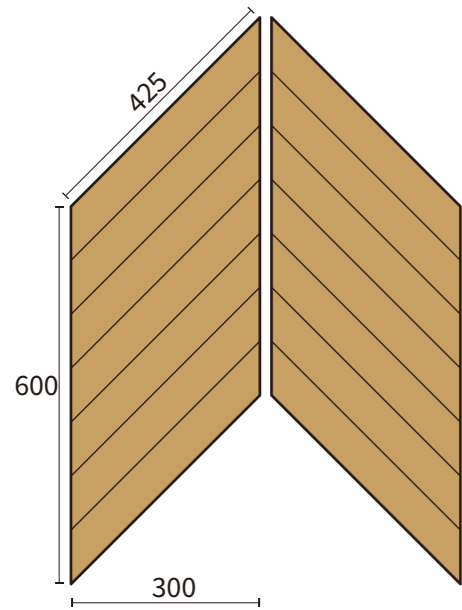

フランスが発祥?だからか多くの建築で使われているからか日本では通称フレンチヘリンボーンと呼ばれているシェブロン。和名としては矢羽根貼りとも呼ばれます。

角を45度にカットし、矢印のように流れのあるスタイリッシュなデザインのフローリングで貼るだけで部屋の雰囲気をおしゃれに一変させます。

ただ、従来のフレンチヘリンボーンは貼り手間が多く、技術も要するので施工費がとても高くなってしまいうのが問題点でした。本商品【フレンチヘリンボーン】は7枚が既に1枚のパネルになっているので、角を45度にカットする手間や一枚一枚貼る手間を大幅にカットする事ができます。



ホワイトオークFHB/UVウレタン塗装

## ホワイトオーク

セレクトグレード



3方雌実



UVウレタン塗装(ツヤ消し)

## バーチ

セレクトグレード



3方雌実

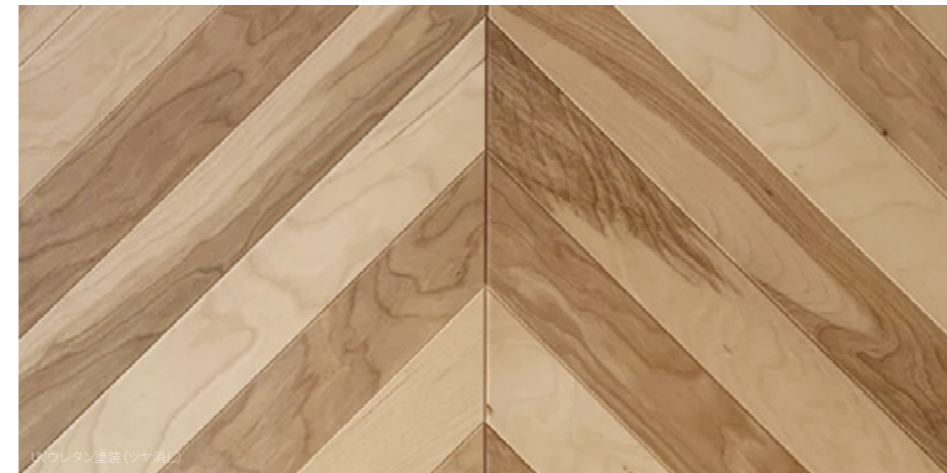

UVウレタン塗装(ツヤ消し)

## ブラックウォールナット

セレクトグレード



3方雌実

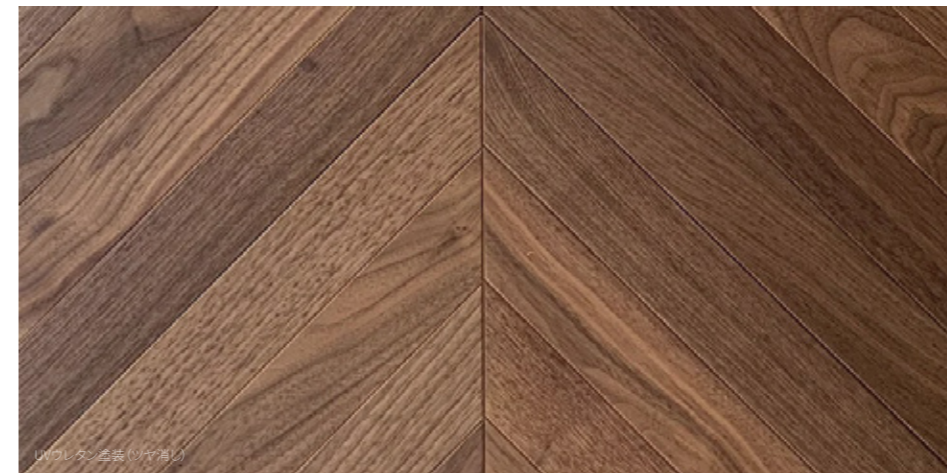

UVウレタン塗装(ツヤ消し)

製品名	グレード	タイプ	塗装	サイズ	入り数	単価/m <sup>2</sup>	設計上代/ケース
ホワイトオークFHB	セレクト	一枚物	無塗装	15/2 x 300 x 600	10枚入 / 1.8m <sup>2</sup>	14,100円	25,400円
ホワイトオークFHB	セレクト	一枚物	UVウレタン	15/2 x 300 x 600	10枚入 / 1.8m <sup>2</sup>	14,700円	26,500円
バーチFHB	セレクト	一枚物	UVウレタン	15/2 x 300 x 600	10枚入 / 1.8m <sup>2</sup>	14,700円	26,500円
ブラックウォールナットFHB	セレクト	一枚物	UVウレタン	15/2 x 300 x 600	10枚入 / 1.8m <sup>2</sup>	21,400円	38,600円

※UVウレタン塗装はツヤ消し塗装となります。

オプションで無塗装品のオイル塗装・UVウレタン塗装の対応可能です。

無垢フローリング

## パーケット

寄木張りで意匠性の高いパーケットフローリングです。



オイル塗装をした場合

### チーク

セレクトグレード

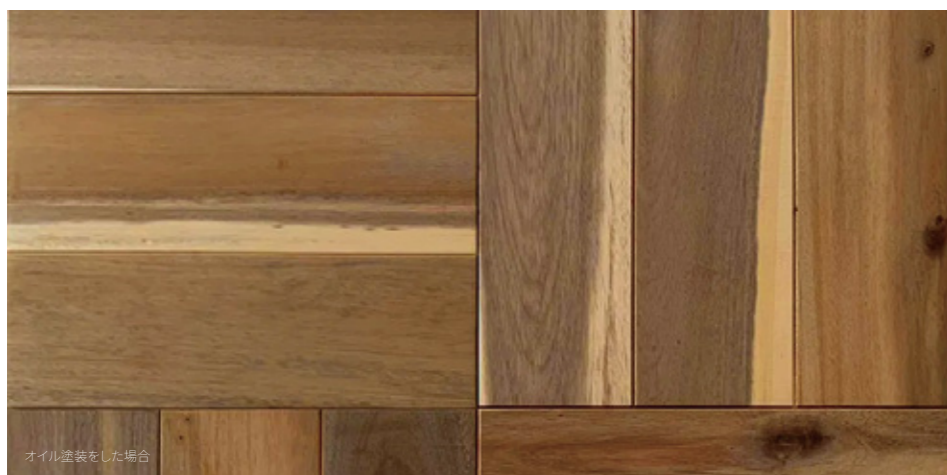
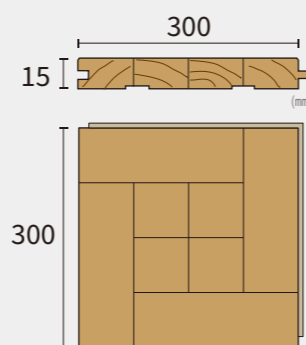

オイル塗装をした場合

### アカシア

ラスティックグレード

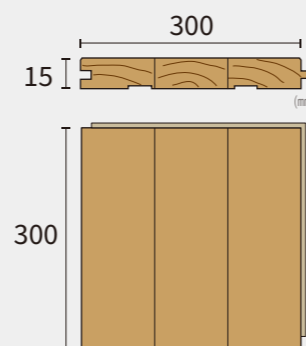

製品名	グレード	タイプ	塗装	サイズ	入り数	単価/m <sup>2</sup>	設計上代/ケース
チークP	セレクト	寄木	無塗装	15 x 300 x 300	18枚入 / 1.62m <sup>2</sup>	17,700 円	28,700 円
アカシアP	ラスティック	寄木	無塗装	15 x 300 x 300	18枚入 / 1.62m <sup>2</sup>	11,600 円	18,800 円

(税抜き)

オプションで無塗装品のオイル塗装・UVウレタン塗装の対応可能です。

### お知らせ

- 本カタログ掲載の写真と実際の商品の色味・風合いが異なる場合がありますので予めご了承ください。
  - 本製品の仕様・意匠・価格は品質改良や物価変動により予告なく変更することがあります。
  - 本製品は天然素材を使用している為、紫外線による日焼け、経年による変色が生じます。
  - 追加のご注文時は天然素材の為、ロット差による色違いが生じる場合がございます。
  - 天然木を使用した商品ですので、同じ樹種でも1枚1枚個性があり木目・色調が異なるのはもちろん、節・葉節・入皮・照り・濃淡・シュガーポット・ガムポケット等が入りますので予めご了承ください。
- ◆商品のご検討際にはP43/44の【製品について】とP45~【施工ガイド】をお読み頂き、無垢フローリングなどの特性をご了承の上、十分なご配慮をお客様の責任においてお願い致します。

## About Products / 製品について

### 無垢(天然木)フローリングをお選びになる前に

- 「天然木」は調湿機能を持ち、無垢や厚挽きのウッドフローリングは気候や環境により伸び縮みを繰り返しています。
- 「天然木」である以上、ヒビ割れ・反り・曲がる・空く・ヤニがといった自然素材特有の現象が現れる可能性があります。特に、乾燥・湿潤・温度差・日射の激しい設置場所では注意が必要です。また、1枚1枚色味や木目が異なり節や濃淡バラツキ等があるのが「天然木」の味でもあります。
- 「天然木」は紫外線や経年変化により色が変化します。変化は樹種により異なり色が濃くなる樹種、赤味が増す樹種など様々です。
- 土足でのご使用をご検討の場合、ピンヒール等による損傷、擦り傷、引っ掻き傷などが発生します。
- 虫害について：無垢フローリングにはごく稀にキクイムシ等が発生することがあります。生産時の人工乾燥の工程で大半は処理できますが薬剤の殺虫ではない為、完全ではありません。また、国内にもキクイムシ等が存在するため、何処かで卵を産み付けられる可能性も考えられます。キクイムシ等の虫害は天災のため、万一虫害に遭われた際も保証し兼ねます。
- 「天然木」のフローリングは、一般的に多く使われている突板フローリングや木目印刷のシートフローリングと比べてメリットもありますが、デメリットもあります。

	無垢フローリング 厚挽きフローリング	突板フローリング・木目印刷シートフローリング
メリット	<ul style="list-style-type: none"> <li>◆天然木の豊かな表情</li> <li>◆素材感・肌触りを楽しめる</li> <li>◆経年美を楽しめる</li> <li>◆長い間使用できる</li> </ul>	<ul style="list-style-type: none"> <li>◆安価</li> <li>◆動きが少ない</li> <li>◆ヒビ割れなどが無い</li> <li>◆汚れ・傷に強い</li> </ul>
デメリット	<ul style="list-style-type: none"> <li>◆動く・反る・ヒビが生じる可能性がある</li> <li>◆汚れ・水に弱い(オイル塗装)</li> <li>◆強い日差しや乾燥に弱い</li> </ul>	<ul style="list-style-type: none"> <li>◆厚いコーティングで素材感はない</li> <li>◆破損すると基材が見える</li> <li>◆経年劣化していくので見た目は悪くなっていく</li> </ul>
向いている方	<ul style="list-style-type: none"> <li>◆木が好きな方</li> <li>◆細かい事は気にしない方</li> </ul>	<ul style="list-style-type: none"> <li>◆木目であれば、こだわりはない方</li> </ul>

### ＜低温床暖房対応フローリングについて＞

- 低温床暖房対応フローリングのご使用をご検討の場合、必ず熱源が55℃まで、フローリング表面温度が27℃以下でご使用ください。
- 床暖房を使用していない場合よりも湿度変化の負荷がフローリングにかかる為、フローリング間の隙間の変化・反り・ヒビ割れが生じる場合がありますので予めご了承ください。
- フローリングや下地の伸縮によりキシミ音が出る事がありますが、素材の性質上やむを得ない現象ですので予めご了承ください。

### ウッドフローリングとの付き合い方について

#### ＜フローリングについて＞

- 四季の変化・空調による湿度変化により伸び縮みを繰り返しています。その影響によりヒビ割れ・反り・フローリングの伸縮が生じる事を予めご了承ください。
- 過度の乾燥によりヒビ割れや反り、伸縮による隙間が生じる原因となりますので湿度は40~60%を保って下さい。
- 長期の不在などで換気が出来ない場合も湿度がたまり、反りの原因となりますのでご注意ください。

#### ＜水気について＞

- 水分は、毛羽立ち・白濁・カビ・ヒビ割れ・反りの原因となります。水などをこぼした場合は素早く拭き取って下さい。
- 日常的な水拭きでのお手入れは避けて下さい。
- キッチンや洗面脱衣所などの水周り・雨水が吹き込む窓周り・玄関・結露が生じるサッシ際などは、ヒビ割れ、反り、変色などの不具合を生じ易く劣化する可能性がありますので十分な換気とご配慮をお願い致します。
- 濡れたタオルなど水気を多く含むものをフローリング上に放置すると不具合を生じる場合がありますのでご注意ください。
- 醤油・コーヒーなどの濃い液体や、ジュース・果物・洗剤などの酸性やアルカリ度の高い液体及び個体は、シミや変色・色落ちの原因となります。素早く拭き取って下さい。
- 土足で使用される場合は、使用期間に関わらずヒール傷・小石などによる傷、雨水の影響による膨張・反り・ヒビ割れなどが避けられない事をご了承ください。

#### ＜直射日光について＞

- 長時間にわたり直射日光が当たると、色むらやヒビ割れが生じやすくなります。カーテンやブラインドなどで日光を遮って下さい。

#### ＜家具・家電について＞

- ピアノなど重たい家具を置く場合は、板を敷いて荷重を分散させたり、下地の補強等が必要になる場合がございます。
- テーブルや椅子を引きずるとフローリング表面を傷付ける原因となりますのでフェルトなどの緩衝材を貼って下さい。
- キャスター付きの椅子はフローリング表面を破損する恐れがありますので部分的にマットを敷くなどの配慮をして下さい。
- 熱を持つ家電(冷蔵庫の熱風やアイロンなど)を置くとヒビ割れ等の不具合を生じますので置かないで下さい。

#### ＜暖房器具について＞

- 温風ヒーターや換気システム、全館空調システムなどを使用する場合、吸排気の風が床面に直接当たらないようにマットを敷くなど配慮して下さい。過度の乾燥により材の収縮・反り・割れの原因となります。
- ホットカーペットやコタツを使用するとヒビ割れや隙間などの不具合が生じる場合があります。

### ＜低温床暖房対応フローリングについて＞

- 床暖房設備は低温式床暖房(熱源温度55℃まで)をご使用下さい。
- フローリングの表面温度は27℃以下となるように温度調節コントローラーで調節し、低温運転をして下さい。
- フローリング上に放熱を妨げる物を絶対に置かないで下さい。「こもり熱」により反り・ひび割れ・剥離が生じる恐れがあります。(例)ラグ・カーペット・座布団・座椅子・脚の無い家具・設置面が大きい家具・植物の鉢等
- 室内湿度は40~60%を保って下さい。エアコン等を併用される場合は必ず加湿器などを使用し調湿して下さい。
- ピアノや食器棚などの重量物を置かないで下さい。熱による歪みや変形が生じる恐れがあります。重量物は床暖房以外の場所に置き、保護板などを敷いてご使用下さい。
- 温風ヒーター・ストーブ等、フローリング面に熱が当たる暖房器具、コタツを使用しないで下さい。
- 床暖房を使用していない場合よりも湿度変化の負荷がフローリングにかかる為、フローリング間の隙間の変化・反り・ヒビ割れが生じる場合がありますので予めご了承ください。
- フローリングや下地の伸縮によりキシミ音が出る事がありますが、素材の性質上やむを得ない現象ですので予めご了承ください。

## Construction Guide / 施工ガイド

天然木の性質上、保管状況や使用環境によって、反り・割れ・狂いを引き起こす場合があります。必ず本ガイドをよくお読み頂き、天然木の特徴をよくご理解の上、施工してください。  
製品に不具合があった際は必ず施工前にご連絡下さい。施工後の不具合は保証し兼ねますのでご了承下さい。

### 使用環境の確認

下記のような環境では床下などの湿度が著しく上昇し、フローリング材の以上な膨張による不具合の生じる可能性が高くなる為、施工の際は十分な配慮と対策を施してください。条件によってはフローリングの使用可否を再検討して下さい。施工後に「反り」「突き上げ」「床鳴り」などが生じる恐れがあります。

- 低湿地・沼地・田んぼに囲まれた場所や海辺、湿気が多い土壌地域。
- 森林の沢地や地下水が豊富な場所。
- 床下の換気口が小さい現場。（建築基準法施工例：外壁の床壁部に、長さ5m以下毎に300cm<sup>2</sup>以上の換気口設置）
- 地下室など湿気がこもり易い場所やコンクリートが完全に乾燥していない場所。
- 床下と地面が300mm以下に近接する場所。

#### <空調設備について>

- エアコン等の冷暖房機器や換気システム、全館空調システムなどを使用する場合、吸排気の風が床面に直接当たらないようにして下さい。過度の乾燥により材の収縮・反り・割れの原因となります。

#### <湿度について>

- 過度の乾燥によりヒビ割れ・反り・収縮による隙間が生じたり、過度の加湿により膨張による不具合が生じる事がございますので湿度は40~60%を保って下さい。

### 商品の取り扱い

- 湿度の高い場所、換気が不十分な場所、直射日光の当たる場所での保管は避けてください。保管する際は、反り・曲がり・損傷の原因となりますので、絶対に立て掛けず平置きで保管して下さい。
- 水濡れの可能性がある環境への施工はお控え下さい。配管周りや開口部の結露にもご注意下さい。

### 施工前の確認事項

[施工後の交換・保証不可]

- 商品に不良品や傷・色等の不具合点がございましたら、必ず施工前にご相談ください。  
※施工後の交換・保証は応じられません。
- 下地の水濡れがない事・下地の乾燥が十分である事（含水率12%以下）を予め確認して下さい。
- 施工2~4週間前（無垢材）には開梱しフローリングを出来るだけ広げ施工現場環境に馴染ませてから施工してください。

### フローリング施工に於いての禁止事項

- 釘打ちの際、フィニッシュネイルは絶対に使用しないで下さい。（ヘリンボーンは除く）
- 木工ボンド（酢酸ビニルエマルジョン系の接着剤）は使用しないで下さい。
- 接着剤は実部分に入らないようにして下さい。
- 捨て貼り（下張り）合板は厚さ12mm以上の1類又は特類の構造用合板を使用して下さい。（MDFは不可）
- 壁際のクリアランスは必ず5ミリ以上（無垢材）3ミリ以上（複合）確保して下さい。
- フローリングに直接養生テープを貼らないで下さい。
- フローリングに水拭きはしないで下さい。
- RC工法の場合、コンクリートスラブやモルタルの含水率が4%以上の場合は施工をしないで下さい。
- 接着剤はフローリングの裏面に塗布して下さい。床下地への塗布はしないで下さい。
- 遮音マットへの直張りはしないで下さい。
- 2重床への施工の場合、パーティクルボードへのフローリング直張りは止めて下さい。  
必ず12mm以上の構造用合板を下張りして下さい。

### 下地施工のポイント 捨て貼り（下張り）釘打ち工法の場合

- 床下地は段差の無いようにして下さい。（1mm以下）
- 施工前に床下地は十分に清掃し、表面のゴミ・油などを取り除いて下さい。
- 床暖房を使用する場合は、下記下張り合板の上に熱源体（温水マット・暖房パネル）を施工して下さい。

#### 【根太有り】の場合 ※捨て貼り（下張り）合板：構造用合板12mm以上

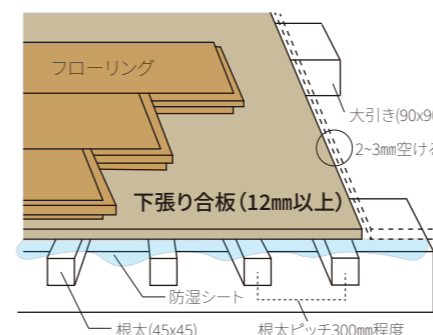

- 大引き90mm角以上、根太は45mm角以上の乾燥材（含水率15%以下）を使用し、プレーナーをかけ平滑に仕上げてください。
- 根太は、釘保持力の良い、乾燥米松かアビトンが最適です。シロアリの被害も起きにくくなります。
- 大引き間隔は909mm、根太間隔は303mmとし、レベル（水平）を出して施工して下さい。
- 必ず合板の捨て貼り（下張り）をし、合板は**12mm以上の構造用合板**を使用してください。
- 下張り合板の間は、2mm程度あけて施工してください。
- 下張り合板の上に、根太の芯位置を墨打ちしてください。
- 0.1mm厚以上のポリエチレン防湿シートを根太と下地合板の間に敷込み施工してください。

#### 【根太無し】の場合 ※捨て貼り（下張り）合板：構造用合板24mm以上

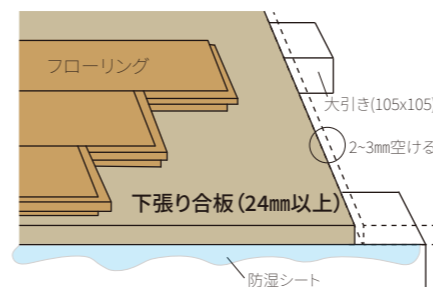

- 大引き105mm角以上の乾燥材（含水率15%以下）を使用し、プレーナーで平滑に仕上げてください。
- 大引き間隔は910mmとし、レベル（水平）を出して施工してください。
- 必ず合板の捨て貼り（下張り）をし、合板は**24mm以上の構造用合板**を使用し、構造用合板とフローリングが直交するように張り込んで下さい。（構造用合板の含水率12%以下）
- 下張り合板の間は、2mm程度空けて施工してください。
- 0.1mm厚以上のポリエチレン防湿シートを大引と下地合板の間に敷込み施工してください。

#### 【二重床工法】の場合 ※捨て貼り（下張り）合板：構造用合板12mm以上

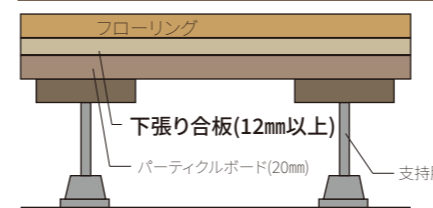

- ベースパネル（パーティクルボード）に直交するように**12mm以上の構造用合板**を必ず捨て貼り（下張り）して下さい。
- ベースパネルの目地に釘打ちすると床鳴りの原因になります。目地は避けて固定して下さい。
- 下張り合板の間は、2mm程度空けて施工してください。
- RC構造の場合は、必ず0.1mm厚以上のポリエチレン防湿シートを敷き込んで防湿対策を施してください。コンクリートからの湿気がフローリングの膨張の原因となります。

## Construction Guide / 施工ガイド

### 捨て貼り釘打ち 工法

[接着剤&釘 併用]

#### フローリングの貼り込み

##### ① 仮並べ・割り付け

- 天然木は色調や木目が単一でない為、仮並べを行ってください。
- 下張り合板の継ぎ目とフローリングの継ぎ目が重ならないようにご注意ください。
- 短辺部（エンドマッチ）のジョイント部が根太上にくるように割り付けをしてください。
- フローリングは根太と直交するように割り付けしてください。

##### ② 貼り込み

###### <接着剤の塗布>

- 接着剤は1液型ウレタン樹脂接着剤を根太上に303mm間隔で塗布して下さい。
- ※短辺部の接続部分裏面に接着剤が十分に付着するようにして下さい。
- ※サネ部分には接着剤を絶対に付けないで下さい。（付着した場合は速やかに拭き取って下さい）
- ※酢酸ビニール系、木工ボンド系は使用しないでください。
- ※接着剤が硬化するまで（24時間以上）上に乗らないで下さい。

参考接着剤：コニシ(株)KU928C-X

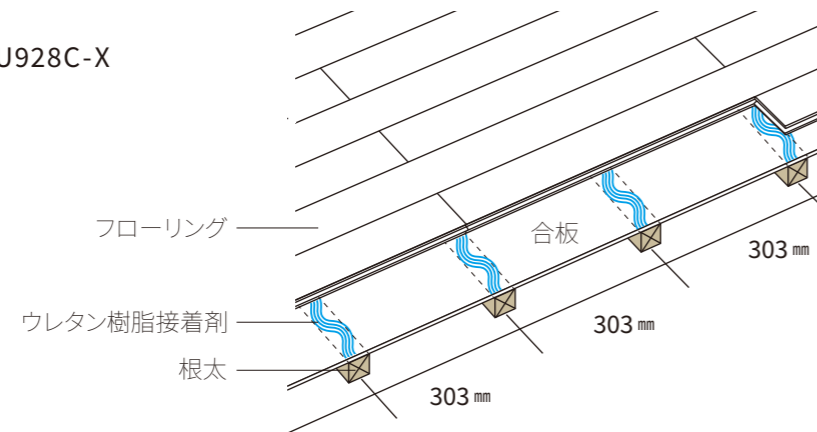

###### <釘の打ち込み>

- フローリング釘（3.8mm以上）、又はフローステープル（3.8mm以上）を使用して長辺雄サネ側は303mm間隔・短辺雄サネ側は1ヶ所をしっかりと根太に打ち込んで下さい。
- 必ず接着剤と併用して施工して下さい。
- 雄サネの付け根から斜め50～60度で根太に入るよう打ち付けて下さい。
- 壁際は合板などを挟んで隙間3～5mm（無垢材は5～10mm）を確保して下さい。
- ※打ち込み時、釘の頭がめり込み過ぎないように適切なエア圧を設定して下さい。
- ※硬い樹種は雄実部の釘打ち箇所にあらかじめ直径2mm程度の導き穴を開けると、割れを防止出来ます。

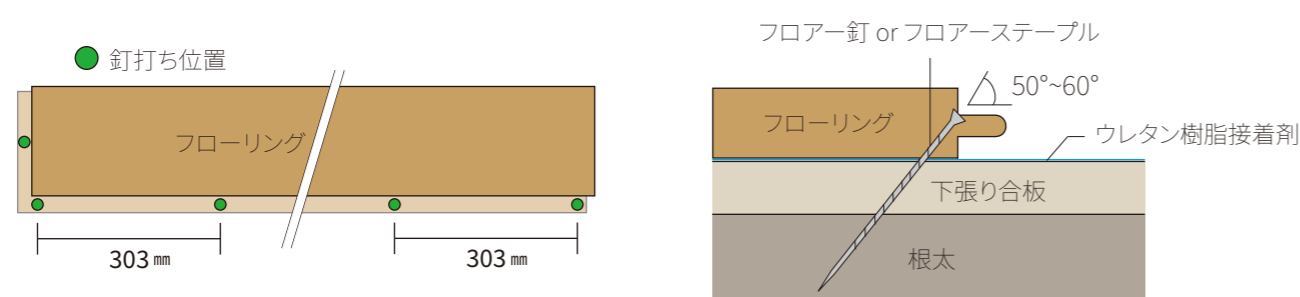

### 捨て貼り釘打ち 工法

[接着剤&釘 併用]

##### ③ クリアランスの確保

- 天然木は湿度により伸縮しますので気候条件・季節・室温などの影響を考慮して施工して下さい。特に無垢フローリングは湿度で動きますのでスペーサーでクリアランスを確保して下さい。通常は名刺1枚分程度（0.3mm程度）の隙間、冬場（乾燥時の施工）は0.5mm程度の隙間をとって下さい。複合フローリングは無垢フローリングに比べると動きは少ないですが施工時期に応じて調整して下さい。通常は軽く触れているか空いている程度で冬場の乾燥時期は気持ち空け気味で施工して下さい。
- スペーサーは接着剤が乾くまで抜き取らないで下さい。
- 壁際は必ず壁際から3～5mm（無垢材は5～10mm）程度のクリアランスを空けてください。（地下室や湿気の多い場所・地域では更に隙間を取ってください）
- 敷居、ドア枠、扉等と平行する部分にもスペーサーを用い、0.5mm程度のクリアランスを必ず設けてコーキング処理をして下さい。両端が敷居などの場合は、それ以上の十分なクリアランス確保が必要です。
- 掃きだし窓のサッシや浴室サッシとの接合部分は結露などによる水濡れの可能性が高い為、端部・木口にタッチアップ用の塗料を塗り、コーキング剤などでしっかりと防水処理をして下さい。
- 玄関から廊下、リビングまでなど縦方向に長く連続して施工する場合や、片側もしくは両側が上がり框・サッシ・敷居などで隙間を設けない突き付け施工になる場合は、波打ち・突き上げを防ぐ為、短辺サネ接続部に0.2～0.4mm程度の隙間を空けて下さい。

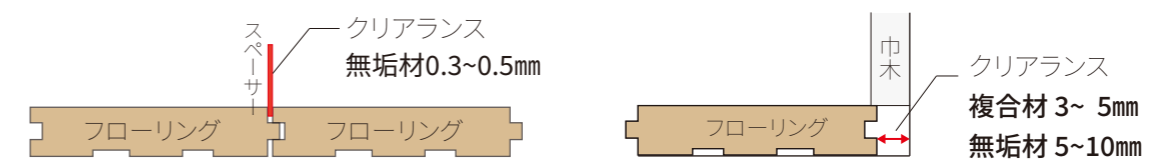

##### ④ 養生

- 床面の塵・ホコリ・粉などを掃除機で綺麗に吸い取った後、傷・汚れ・日焼けを防ぐために養生マットの上に養生ボードを重ね張りし施工面全体を覆い隠して下さい。
- 塗装の種類に関わらず、養生テープをフローリングに直接貼らないで下さい。塗装剥がれや粘着剤が付着し汚れや変色の原因となります。※止む得ず養生テープを貼る必要がある場合は、弱粘着力養生テープを使用し短時間で剥がして下さい。剥がす際はゆっくりと剥がして下さい。
- 養生中に足場・重量物を置く場合は必ず合板などを敷き一点に荷重がかからないようにして下さい。

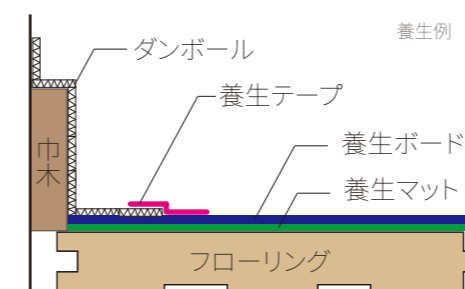

##### ⑤ その他

- 最後の一行は、1週間程度期間をおいてからの施工が好ましいです。施工後のフローリング材の動きを調整出来ます。
- エアコン等の冷暖房機器や換気システム、全館空調システムなどを使用する場合、吸排気の流れが床面に直接当たらないようにして下さい。過度の乾燥により材の収縮・反り・割れの原因となります。

捨て貼り釘打ち 工法

[接着剤&釘 併用]



低温床暖房対応フローリング施工時の注意点と施工方法

※必ず床暖房対応フローリングをご使用下さい。

<対応可能な床暖房設備について>

- 床暖房設備は必ず温水式・電気式共に低温式床暖房（熱源温度55℃まで）をご使用下さい。
- フローリングの表面温度は27℃以下となるようにご使用下さい。
- 303mmピッチで釘を打てる小根太付き温水マット床暖房システムをご使用下さい。
- 床暖房設備メーカーの施工要領に従い弊社商品との適合を十分に確認した上で施工して下さい。

<下地について>

- 床下地は小根太&熱源の下に12mm以上の構造用合板を使用し段差が出ないように仕上げして下さい。
- 床暖房パネルの上に5.5mm厚以上の構造用合板（含水率12%以下）を下張りして下さい。  
下張り合板は千鳥に貼り2mm程度空けて床暖房パネルの小根太部分に釘止めして下さい。
- 下張り合板に小根太の位置を記しておき、床暖パネルを傷つけないように注意して下さい。

1 割り付け

- フローリングの短辺側のサネ接続が小根太上になるようにフローリングの割り付けをして下さい。
- 小根太とフローリングが直交するように割り付けて下さい。

2 貼り込み

<接着剤の塗布>

- 接着剤を温水マットの小根太上に303mm間隔で塗布して下さい。参考接着剤：コニシ(株)KU928C-X
- 必ずフローリング短辺の端に接着剤が付着するように塗布して下さい。
- 温水マットの小根太が途切れてい箇所は接着剤量を増やして塗布して下さい。

※ サネ部分には接着剤を絶対に付けないで下さい。（付着した場合は速やかに拭き取って下さい）

※ 酢酸ビニール系、木工ボンド系は使用しないでください。

※ 接着剤が硬化するまで（24時間以上）上に乗らないで下さい。

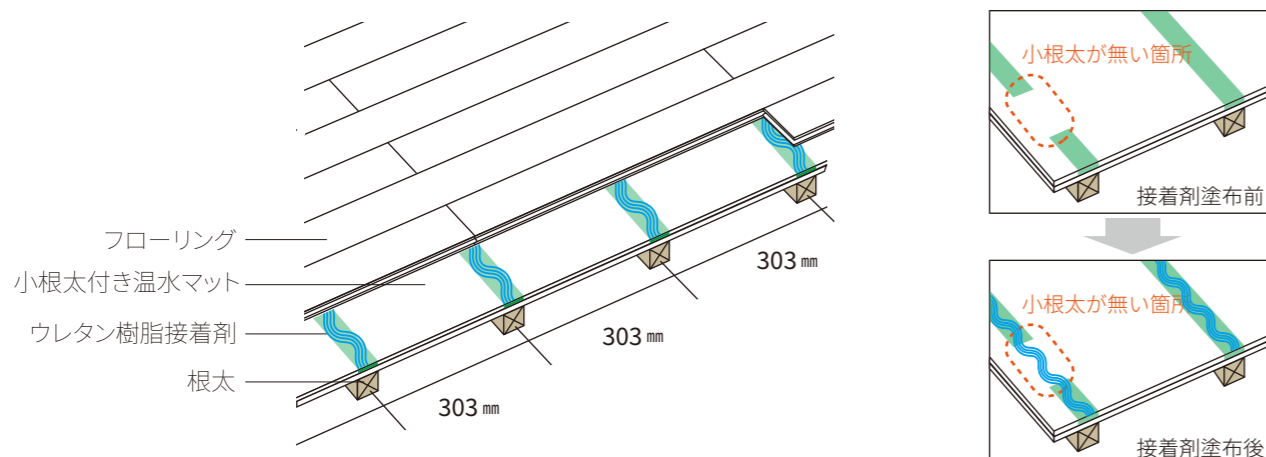

捨て貼り釘打ち 工法

[接着剤&釘 併用]



低温床暖房対応フローリング施工時の注意点と施工方法

※必ず床暖房対応フローリングをご使用下さい。

2 貼り込み

<釘の打ち込み>

- フローリング（38mm以上）、又はフローステープル（38mm以上）を使用して長辺雄サネ側は303mm間隔・短辺雄サネ側は1ヶ所をしっかりと温水マット小根太に打ち込んで下さい。
  - 必ず接着剤と併用して施工して下さい。
  - 雄サネの付け根から斜め50~60度で小根太に入るよう打ち付けて下さい。
  - 壁際は合板などを挟んで隙間3~5mm（無垢材は5~10mm）を確保して下さい。
- ※ 打ち込み時、釘の頭がめり込み過ぎないように適切なエア圧を設定して下さい。  
※ 硬い樹種は雄実部の釘打ち箇所にあらかじめ直径2mm程度の導き穴を開けると、割れを防止出来ます。  
※ 小根太の無い箇所は釘打ちは厳禁です。

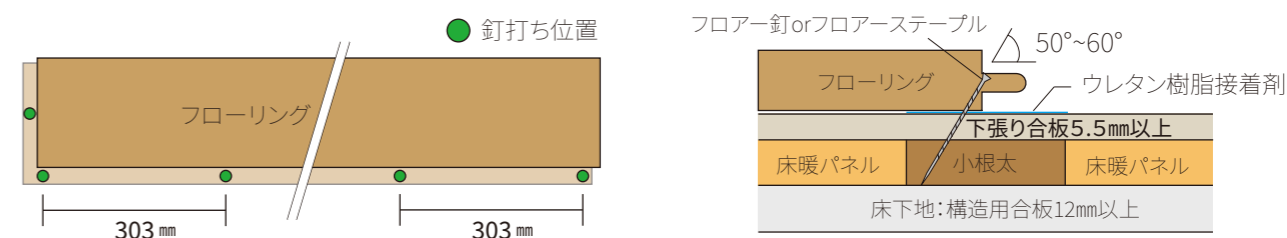

3 クリアランスの確保

4 養生

③クリアランスの確保と④養生は前ページ【捨て貼り釘打ち工法】をご参照下さい。

5 その他

- 最後の一行は、1週間程度期間をおいてからの施工が好ましいです。施工後のフローリング材の動きを調整出来ます。
- エアコン等の冷暖房機器や換気システム、全館空調システムなどを使用する場合、吸排気の風が床面に直接当たらないようにして下さい。過度の乾燥により材の収縮・反り・割れの原因となります。

<施工後の試運転について>

- 床暖房の運転はフローリング施工完了後2日以上養生の後開始して下さい。
- 試運転の際は、必ず養生マット・シートなどのフローリング上の物を全て撤去し、こもり熱が生じないようにして下さい。  
(他作業での養生毛布等もご注意下さい、こもり熱によりヒビ割れ・反りの原因となります。)
- 床面表面温度が27℃以下になるように温度調節コントローラーで調整し、低温での連続運転をして下さい。
- 室内の湿度は40~60%を保ち、エアコン等を併用する際は加湿器などを使用し調湿して下さい。  
(乾燥によりひび割れや反り・収縮による大きな隙間が生じる原因となります。)

捨て貼り釘打ち 工法

[接着剤&釘 併用]

ヘリンボーンフローリングの施工上の注意点と施工方法

捨て貼り釘打ち工法 ヘリンボーンの下地は構造用合板24mm以上を捨て貼りして下さい。

① 割り付け

- 張り込みの基準となる線を下地に墨出しをしてから施工して下さい。
- 壁間の中心から墨出しをし左右が均等になるように割り付けをして下さい。  
(端材の長さに応じてズラす必要がある場合は調整して下さい)
- 床の形状や面積にもよりますが壁際等で斜めにカットする為、通常よりもロス率を多くみて下さい。
- 縦ピッチ線を目安にしてフローリングの頂点が各縦ピッチ線の交点と一致するように施工して下さい。  
施工の季節や材料に応じてクリアランスを足して下さい。

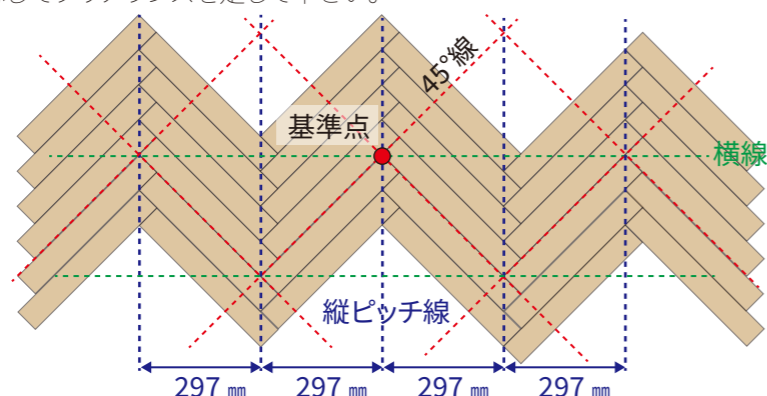

② 貼り込み

<接着剤の塗布>

- 接着剤は1液型ウレタン樹脂接着剤をフローリング裏面に4箇所、直接塗布して下さい。
- ※ 短辺部の接続部分裏面に接着剤が十分に付着するようにして下さい。
- ※ サネ部分には接着剤を絶対に付けないで下さい。(付着した場合は速やかに拭き取って下さい)
- ※ 酢酸ビニール系、木工ボンド系は使用しないでください。
- ※ 接着剤が硬化するまで(24時間以上)上に乗らないで下さい。
- ※ 下地は砂・チリの無いように綺麗にしてから貼り合わせて下さい。

参考接着剤：コニシ(株)KU928C-X



<釘の打ち込み>

- フロアー釘(3.8mm以上)、又はフローステープル(3.8mm以上)を使用して長辺雄サネ側は3ヶ所・短辺雄サネ側は1ヶ所をしっかりと打ち込んで下さい。
- 必ず接着剤と併用して施工して下さい。
- 雄サネの付け根から斜め50°~60°で根太に入るよう打ち付けて下さい。
- ※ 打ち込み時、釘の頭がめり込み過ぎないよう適切なエア圧を設定して下さい。

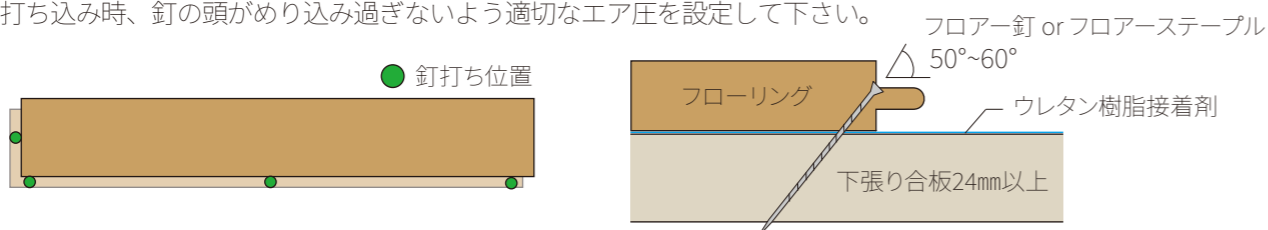

【③クリアランスの確保】と【④養生】は前ページ【捨て貼り釘打ち工法】をご参照下さい。

直貼り 工法

[接着剤のみ・釘不使用]

直貼りフローリングの施工上の注意点と施工方法

下地条件

- 厚さ150mm以上の普通コンクリートスラブが基本の下地となります。
- 下地の表面が粉ふきの多いものや表面強度が弱い場合は、接着不良や剥がれ不具合が発生する可能性があります。
- モルタルの不陸は1mにつき3mm以内であることを確認してから施工して下さい。
- モルタルが平滑で無い場合は、ワイヤブラシ付きポリッシャー等で表面の残留セメントや異物を除去して下さい。
- 施工前には掃除機やホウキで下地表面を清掃して下さい。
- ALC(軽量気泡コンクリート)板は表面がもろい為、施工不可です。モルタル等で下地調整して下さい。
- 合板・パーティクルボード・MDF・遮音マット等の下地、及び二重床・既存床への施工は出来ません。
- モルタルの乾燥度は含水率10%以下で施工して下さい。乾燥状態は下記方法で確認して下さい。

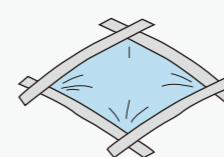

◇ 打設後、3週間以上経過しており最も乾燥しにくい部分において、1mX1m程度のポリシートの四周を布テープ止めで被覆密閉し、24時間以上放置後、シート下の材面が黒く変色していない事。表面が硬化していても内部が十分に乾燥していない状態で施工すると、施工後の床鳴り、突き上げ、波打ち、接着不良の原因となります。

① 割り付け・墨出し

- 中央に基準線を墨出しし、平行に貼り始めのスタート線を墨出ししてから貼り始め位置を決めて下さい。
- ※ ヘリンボーンタイプの場合は捨て貼り釘打ち仕様のヘリンボーン割り付けをご参照頂き墨出しして下さい。

② 貼り込み

※釘は使用しないで下さい。

<接着剤の塗布>

- 接着剤はエポキシ樹脂接着剤か直貼り用ウレタン樹脂接着剤を使用して下さい。  
参考接着剤：コニシ(株)E350R/KU928R等
- クシ目ゴテを使用して下地面に塗布して下さい。
- 一度にたくさん塗布せず、1列分ずつ塗布して下さい。

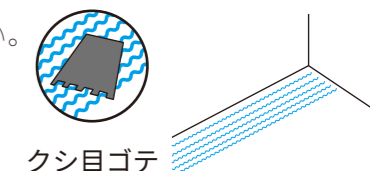

- ※ 接着剤が少な過ぎると接着不良となりますのでご注意ください。
- ※ 接着剤が多すぎると踏み鳴りやフローア表面にはみ出てしまいますのでご注意ください。
- ※ 万一、表面に付着した場合には直ちに乾いた布または溶剤等で軽く拭き取って下さい。濡れ雑巾等を使用すると硬化が進み拭き取りにくくなります。硬化後は取れませんのでご注意ください。
- ※ 粘度が高い接着剤を使用すると床材を押し付けても濡れず[段差]になっていしまう恐れがあります。

<貼り込み>

- フローリングの施工はゴムハンマーを使用し、表面を軽く叩いて、軽く付く程度にサネをはめて下さい。
- 壁際は合板などを挟んで隙間(3~4mm)を確保して下さい。
- ※ ゴムハンマーは平使いをして下さい。
- ※ フローリングをズラさないようにサネを差し込みながら施工して下さい。  
接着剤ダマリができて歩行感が硬くなり割れやすくなります。
- ※ 1枚目は動かないように基準となる1枚目は動かないようにウエイト等で固定して下さい。
- ※ 施工時はやむを得ない場合を除き、フローリングの上に乗らないで作業して下さい。



【③クリアランスの確保】と【④養生】は前ページ【捨て貼り釘打ち工法】をご参照下さい。



## Maintenance / お手入れ方法

塗装の種類によってクリーニング方法が異なります。必ず塗装の種類をご確認下さい。

塗装の種類	UVウレタン塗装	ウレタン塗装	オイル塗装	UVオイル塗装
	コーティング系塗料		浸透系塗料	
質感・手触り	表面にウレタン樹脂などの塗膜を作る塗装方法。木の質感は薄れますが、水や汚れに強くお手入れが楽です。		塗料を木材に浸透させる塗装方法。表面に塗膜を形成しない為、木の質感を活かす事が出来ます。	
傷・汚れ	コーティング感のあるつるつとした手触り		木そのものの質感を活かした、さらつとした手触り。	
日々のお手入れ	<ul style="list-style-type: none"> <li>● 表面の塵やほこりを掃除機などで除去して下さい。</li> <li>● 固く絞った雑巾で水拭きして下さい。</li> </ul> ※水を撒いてモップをかけたり、しっかり絞っていない雑巾での水拭き、スチームモップ(水蒸気式クリーナー)は、フローリングの膨張・反り・割れの原因となる為、厳禁です。		<ul style="list-style-type: none"> <li>● 表面の塵やほこりを掃除機などで除去して下さい。</li> <li>● 雑巾・ドライタイプのフロアワイパーで乾拭きして下さい。</li> </ul> ※水拭きは毛羽立ちや白濁の原因となりますのでお控え下さい。 ※化学薬品を含む市販の掃除用品はご使用しないでください。 ※スチームモップ(水蒸気式クリーナー)は、フローリングの膨張・反り・割れの原因となる為、厳禁です。	
頑固な汚れの落とし方	<ul style="list-style-type: none"> <li>● 中性洗剤を水で希釈して固く絞った雑巾で汚れを拭き取り、直ぐに乾拭きをして下さい。</li> </ul> ※メラミンスポンジなどは塗装が剥がれてしますので使用しないで下さい。 ※化学雑巾をフローリングの上に放置すると変色する恐れがあります。		① サンドペーパーで汚れを削り落として下さい。 ◆#180→#240→#320のように徐々に番手を細かくして仕上げて下さい。 ② 削り粉を掃除機等で除去して下さい。 ③ 削った部分に同色のオイルを塗布して下さい。 ◆擦り込むように塗り、最後に乾拭きで十分に拭き取って下さい。 ※日焼けや経年による変色があるので同色の物を塗布しても周囲のフローリングと色が合わない事があります。	
定期的なお手入れ	<ul style="list-style-type: none"> <li>● 不 要</li> </ul> ※塗膜とワックスが密着しない事があり下記等の不具合の原因となります。 :ワックスの粉化現象 :光沢や塗膜強度の低下 :ワックスの剥離作業により床材塗膜が損傷する :床の膨れ・ヒビ割れ・変色する どうしても表面の状態が気になり、ワックスをかける必要がある場合はリンレイの「ハイテクフローリングコートつや消し20/40」をお試し下さい。既存の塗装よりも艶が出てしまう場合がありますので目立たない場所で試し塗りを行ってご確認下さい。		<ul style="list-style-type: none"> <li>● 1年に一度、植物性オイル(クリア色)を塗布して下さい。</li> </ul> よく歩く部分など木材が乾いたようにパサパサとした見た目になっている部分を重点的に行って下さい。 家具の下など、普段触れない部分は過度に塗布する必要はありません。 参考オイル:リボス自然塗料(カルデット/クリア色) 着色してあるフローリングで色が剥げ落ちてしまっている場合は、同色の塗料を塗って下さい。 ※市販のワックスは使用しないで下さい。	
ヒビ割れ 凹み傷 が生じた	<ul style="list-style-type: none"> <li>● 補修業者にお問い合わせ下さい。</li> </ul> 難しいのでご自身での補修は避けられた方が好ましいです。 どうしてもご自身で補修される場合は、様々な補修材料があるので各補修材料の説明に従って補修して下さい。		<ul style="list-style-type: none"> <li>● 補修業者にお問い合わせ下さい。</li> </ul> ご自身で補修される場合は、様々な補修材料があるので各補修材料の説明に従って補修して下さい。	
毛羽立ち が生じた	_____		● 食器洗い用のスポンジの硬い面で擦ってみて下さい。	
石膏ボードの粉 や埃が付着した	● 硬めの歯ブラシで粉や埃を掻き出して下さい。		● 硬めの歯ブラシで粉や埃を掻き出して下さい。	
塗装後の ベタつき が取れない	_____		● 塗装後の乾拭きが不十分か、塗布量が多すぎた可能性があります。ベタつきが無くなるまで乾拭きを行って下さい。	
虫が発生した	● 多くの場合はヒラタキクイムシですが、その場合ノズル式の殺虫剤を虫食いの穴の中に噴霧して下さい。広範囲の場合は専門業者に連絡して下さい。			

## Product Guarantee / 保証について

- 製品の到着後、数量・仕様・破損を必ず御確認下さい、万一損傷又は著しい変形や変質がある場合は直ぐに御連絡下さい。
- ご連絡の際は必ず画像を撮って送って下さい。
- 施工後の保証は一切致しかねますので必ず施工前にご確認下さい。
- 保証対象の製品に関しましては返金・交換のいずれかの対応をさせていただきます。
- 保証対応は損傷又は不備のあった製品のみとなります。  
 ロット差により生じる色違い・木目のバラツキ・若干の反り等は対応しかねますので御了承下さい。

以下の場合には保証致しかねますので御了承下さい。

- ◆ 施工後に生じた不具合。
- ◆ 納品後の移動・輸送・不適切な取り扱いや不注意により生じた破損・損傷。
- ◆ 天変地異(地震・火災・水害等)や特殊環境などによる変形・損傷。
- ◆ 天然素材に起因する色違い・色むら・木目柄の差。
- ◆ 天然木材の特性による伸縮、若干の反り・ねじれ、虫の発生、ヒビ割れ。

問い合わせ先  
 お電話又はホームページよりお問い合わせ下さい  
 and only 株式会社  
 03-6261-0518  
<https://andonly.co.jp>